

1. 前面板 (安裝於門扇外)

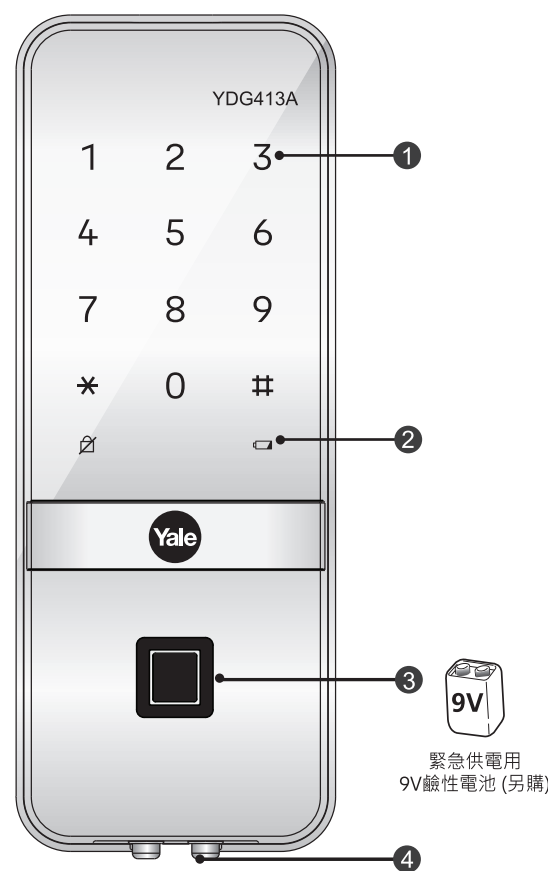

2. 產品構成

基本配備

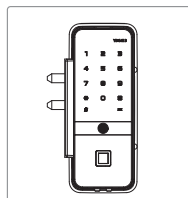

前面板
(安裝於門扇外)

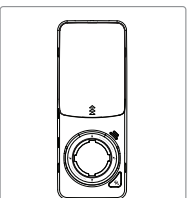

後半部
(安裝於門扇內)



單扇門專用磁鐵

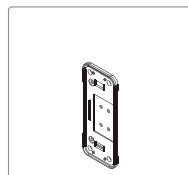

門厚墊片

- 使用說明書
- 安裝說明書
- 螺絲

選配產品

- 遙控器
- Yale Home BLE 藍芽模組(近端功能)
- Yale Home Bridge 橋接器(遠端功能需搭配藍芽模組)
- 其他無線模組

3. 產品規格

零件	產品規格	備註
前面板(安裝於門扇外)	72.8 (W) X 186 (H) X 14 (D) mm	操作溫度：-15 ~ 55°C
後半部(安裝於門扇內)	77.5 (W) X 190.5 (H) X 48.8 (D)mm	
供電方式	4顆1.5V AA鹼性電池	每天使用10次，約可使用8至10個月
選配產品	遙控器 藍芽及其他遠端連接模組	選配

* 電池壽命可能會因溫度、濕度、使用頻率及電池品質而有差異。
* 購買產品時，請確認是否有缺少零件。

* 請向您所在的國家或當地的經銷商確認是否可購買選配產品。

4. 後半部 (安裝於門扇內)

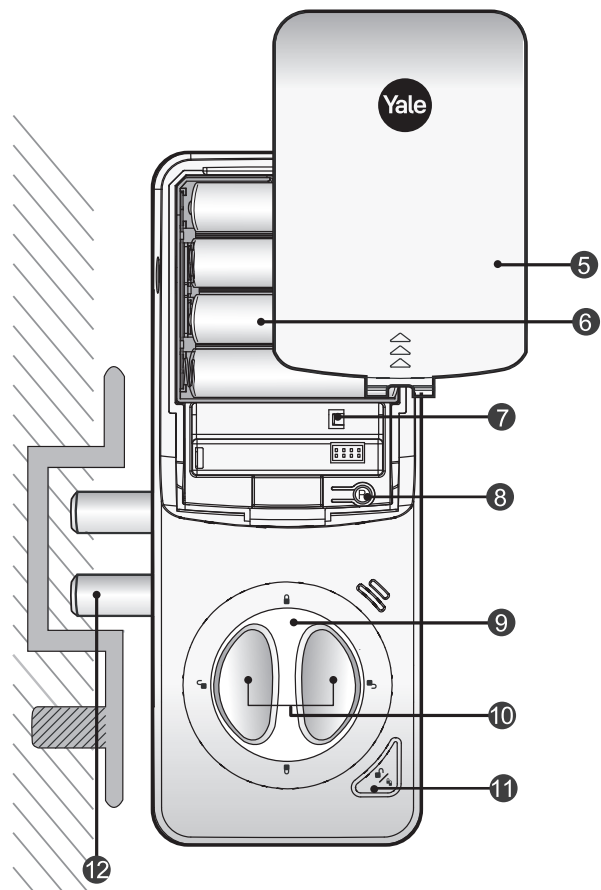

5. 前面板 (安裝於門扇外)

1	熱感應鍵盤(螢幕)
2	低電量提示燈
3	指紋模組
4	緊急供電端子

6. 後半部 (安裝於門扇內)

5	電池蓋
6	1.5V AA 鹼性電池槽 (4 顆)
7	模組插槽 (選配)
8	® 登記鍵
9	手動開關旋鈕
10	安全鍵
11	上鎖/解鎖按鍵
12	鎖舌

7. 圖示說明

使用者密碼：一般模式下的密碼，最基本的密碼。

管理者密碼：轉換為進階模式時，為了設定各項功能，需要輸入的管理者密碼。

訪客密碼：與使用者密碼不同，僅供訪客解鎖使用。

一次性密碼：只可使用一次，使用後即失效。

使用者代碼：進階模式下，使用者代碼用於區別不同使用者的密碼。

	用手掌觸碰熱感應鍵盤(螢幕)
	按 * 號鍵
	按 # 號鍵
	打開電池滑蓋，按 ® 登記鍵以開始或結束設定
	輸入指紋(最多100組)
	使用者密碼(4~10位)
	管理者密碼(4~10位)
	訪客密碼(4位數字)
	一次性密碼(4位數字)
	使用者代碼(2位數字) 例如：01、02、第100位使用者代碼為00

8. 產品特色

一鍵按壓式指紋辨識
Goodix的Easy Scan指紋辨識技術：指紋偵測和安全配對領先的技術提升Yale電子鎖的安全性。

Yale Home App (Yale Home 藍芽模組及遠端橋接器：選配)
此為Yale提供的創新開關門鎖服務。使用高科技物聯網技術，用戶可以使用智慧手機解鎖和上鎖電子鎖。

觸碰智慧熱感應面板自動鎖定
自動上鎖模式下，感應器偵測到門扇關閉後，會在5秒內自動上鎖。手動上鎖模式下，需於門扇關閉後，用手掌觸碰熱感應面板，此時門扇才會上鎖。因此在離開前，請務必檢查門扇是否已上鎖。

三分鐘鎖定功能
連續5次輸入無效的指紋、密碼，電子鎖自動鎖定3分鐘。

完全靜音模式
用於在鍵盤上輸入密碼，以靜音模式解鎖。

虛位密碼功能
一般模式下，於使用者密碼前或後，輸入任何數字，不限字數，皆可正常解鎖。此功能可大大降低密碼外洩的可能性。

外部強制上鎖功能
基於加強保全而設計的功能，由室外設定，只要有人從室內開門，電子鎖就會發出警報聲。

內部強制上鎖功能
基於加強保全而設計的功能，由室內設定，且一旦設定完成後，無論使用密碼或指紋等認證方法，都無法從室外解鎖。

語音提示功能
以語音提示操作狀態與功能設定方法，讓使用者在使用上更加便利。(設定功能時，基於防範錯誤使用或輸入，請依照語音指示進行操作。)

其他功能和優勢

- 遙控器 (選配)：根據您所在的國家或當地經銷商，此選項可能不可用。
- 模組 / 控制器 (選配)：使電子鎖可與控制器連接。
- 入侵 / 破壞警報。
- 低電量提醒及緊急供電 (9V電池) 功能。

智慧鏡面
本產品採用智慧鏡面功能，使用者輕觸產品後，鍵盤號碼會隨即顯示在鏡面上。使用者可透過智慧鏡面確認後方情況，進而提升安全性。

安全手動上鎖旋鈕
使用者須同時按壓手動上鎖旋鈕上的兩個安全鍵，才可轉動手動上鎖旋鈕。與一般旋鈕相比，此設計更能提升安全性。

9. 一般模式 (預設模式)

若沒有指定人員，任何知道「使用者密碼」的人都有權設定電子鎖的功能。

1	12 (設定步驟)	* 繼續 / ® 完成										
1	2	3	4	5	6	7	8	9	10	11	12	
使用者密碼 僅1組												
登記	®	U	®									
指紋 最多100組												
登記	®	*	®	*	®							
訪客密碼 僅1組												
登記	U	®	1	#	1	#	V	#	*	®		
刪除	U	®	3	#	3	#	U	#	*	®		
一次性密碼 僅1組，使用後自動刪除												
登記	U	®	2	#	1	#	0	#	*	®		
刪除	U	®	3	#	3	#	U	#	*	®		
刪除所有指紋												
刪除	U	®	3	#	U	#	*	®				
自動上鎖設定												
啟動	U	®	4	#	2	#	1	#	*	®		
解除	U	®	4	#	2	#	3	#	*	®		
音量設定												
高									1	#	*	®
低	U	®	4	#	3	#	2	#	*	®		
靜音									3	#	*	®

語言設定

登記	U	®	4	#	5	#	1	韓文	#	*	®
							2	簡體中文	#	*	®
							3	英文	#	*	®
							4	繁體中文	#	*	®

遙控器 (選配) 最多5位使用者

登記	U	®	8	#	1	#	SET	#	*	®	
刪除	U	®	3	#	3	#	U	#	*	®	

控制器 (選配)

登記	U	®	9	#	1	#	®	#	*	®	
刪除	U	®	3	#	3	#	U	#	*	®	

* Yale Home APP 使用注意事項：(僅適用於台灣地區)

- 需先選配藍芽(近端功能)或藍芽+橋接器(遠端功能)，並下載安裝Yale Home APP。
- Yale Home APP 僅適用於電子鎖的進階模式，故需先將電子鎖由一般模式轉換成進階模式，並設定管理者密碼。
- 電子鎖一旦註冊APP綁定藍芽後，將只能在進階模式操作，無法藉由電子鎖及手機APP操作回到一般模式。(安裝使用前請用戶謹慎評估)
- 切換模式後或刪除APP帳號後，已登記的指紋、密碼等所有驗證方式都會失效。

10. 密碼解鎖

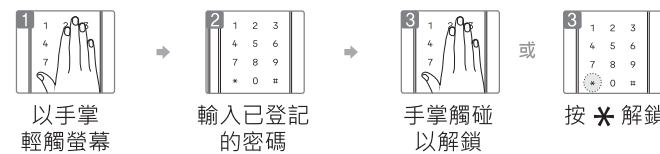

11. 指紋解鎖



12. 靜音模式解鎖

沒有動作提示音，使用方便(觸摸螢幕3秒後，輸入密碼等方式解鎖開門)



13. 鎖門

從室外鎖門

步驟	圖示	說明
手動上鎖狀態		門扇關閉後，用手掌輕觸前面板，此時電子鎖才會上鎖。(離開前，請務必確認是否已上鎖)
自動上鎖狀態	5	內建的自動上鎖感應器，會在關上門 5 秒內自動將門上鎖。

從室內鎖門

	圖示	說明
手動上鎖狀態 (預設設定)		門扇關閉後，同時按下安全鍵並轉動手動開關旋鈕，以將門扇上鎖。
自動上鎖狀態	5	內建的自動上鎖感應器，會在關上門 5 秒內自動將門上鎖。(若未安裝自動上鎖磁鐵，則無法啟用自動上鎖功能。)

14. 外部強制上鎖

外部強制上鎖設定-指紋



掃描登記的指紋並長按指紋區，直到聽見 3 聲嗶聲為止。

外部強制上鎖設定-使用者密碼



手掌觸控



輸入使用者密碼



長按此鍵
5 秒

解除外部強制鎖定

已設定外部強制鎖定时，從室外正常開門，外部強制鎖定自動解除。

※ 若已設定外部強制上鎖，則開啟 / 關閉鍵將不會運作。
若有人試圖手動開啟 / 關閉裝置來開門，則將會響起警報。

15. 內部強制上鎖

啟用內部強制上鎖

按下上鎖 / 解鎖按鍵 5 秒，直到聽見 3 聲嗶聲為止。

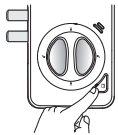

停用內部強制上鎖

按下上鎖 / 解鎖按鍵 5 秒，直到聽見 3 聲嗶聲為止，或按下安全鍵，轉動手動開關旋鈕以將門解鎖。

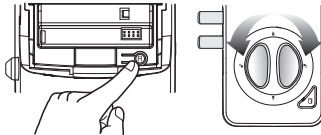

16. 3 分鐘鎖定功能

連續輸入 5 次無效的指紋或密碼，自動開啟 3 分鐘鎖定功能，電子鎖停止一切動作。

解鎖 3 分鐘鎖定功能

- 按下上鎖 / 解鎖按鍵。
- 按下 **R** 登記鍵。

17. 以虛位密碼解鎖 (進階模式無此功能)

虛位密碼沒有位數限制



手掌觸控



輸入使用者密碼及虛位密碼



輸入虛位密碼及使用者密碼



手掌觸控

18. 緊急外接電池的使用 (9V電池的使用)



連接 9V 電池



以手掌觸碰



輸入使用者密碼並以手掌觸碰(或按*)



指紋

19. 電池更換方式



電池使用壽命

本產品使用 4 顆 1.5V 鹼性 AA 電池。
每天使用 10 次，約可使用 8 至 10 個月。

(建議使用市售檢測合格之電池；環境中溫度、濕度、使用頻率等不同皆有可能影響電池壽命)

如出現以下更換電池提示(低電量)，必須更換全部電池：

- * 螢幕上 LED 閃紅燈
- * 低電量語音提示

若更換錯誤類型電池，可能有爆炸風險。
務必根據國家法規或回收計畫，正確處理舊電池。

20. (進階模式)密碼管理表 若需要可印

密碼管理 (最多 100 位使用者。)		
使用者類型	使用者姓名	密碼
管理者		
使用者		
使用者		
使用者		
使用者		
使用者		
使用者		
使用者		
使用者		
使用者		
使用者		
使用者		
使用者		
使用者		
使用者		
使用者		
使用者		
使用者		
使用者		
使用者		
使用者		
使用者		

21. 進階模式

進階模式下僅管理者可以設定電子鎖各項功能及設定其他使用者出入權限。可靈活管理使用者密碼(100組)、指紋(100組)及一次性密碼。

1	➡	14 (設定步驟)	* 繼續 / R 完成										
1	2	3	4	5	6	7	8	9	10	11	12	13	14
從一般模式切換成進階模式													
操作	U R 4 # 1 # M # M R												
方法	PIN CODE PIN CODE 管理者密碼 重複管理者密碼												
管理者密碼變更													
登記	M R 1 # M # M # * R												
	PIN CODE PIN CODE 管理者密碼 重複管理者密碼												
使用者密碼 最多 100 組													
登記	M R 2 # 1 # UN # U # * R												
刪除	M R 3 # 3 # UN # * R												
指紋 最多 100 組													
登記	M R 3 # 1 # UN # U # * R												
刪除	M R 3 # 3 # UN # * R												
一次性密碼 僅 1 組，使用後自動失效													
登記	M R 4 # 1 # O # * R												
刪除	M R 3 # M # * R												
刪除所有登記內容													
刪除	M R 5 # M # * R												

※ U 使用者代碼(2位數字) 例如：00, 01, 02, ..., 99，第 100 位使用者代碼為 00

自動上鎖設定

啟動	M R 6 # 2 # 1 # * R												
解除	M R 6 # 3 # 3 # * R												

音量設定

高	1 # * R												
低	M R 6 # 3 # 2 # * R												
靜音	3 # * R												

語言設定

登記	M R 6 # 5 # 1 韓文 # * R												
	2 簡體中文 # * R												
	3 英文 # * R												
	4 繁體中文 # * R												

藍芽設定 (Yale Home App)

登記	M R 7 #												
	在應用程式內設定新裝置												

遙控器 (選配)

登記	M R 8 # 1 # UN # SET # * R												
刪除	M R 8 # 3 # UN # * R												

控制器 (選配)

登記	M R 9 # 1 # M # * R												
刪除	M R 9 # 3 # M # * R												

從進階模式切換成一般模式

操作	M R 6 # 1 # U # U R												
方法	PIN CODE PIN CODE 使用者密碼 重複使用者密碼												

※ 語音提示功能：語音提示操作狀態和設定方法，使用更加便利。
※ 切換模式後，所有已登記的指紋及密碼都會失效。

22. 日常使用注意事項

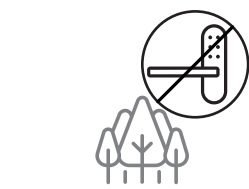

請勿將門鎖安裝到易受雨雪、天氣影響的戶外環境，以免受損。

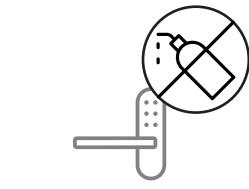

請勿直接噴水或用汽油、茶、酒精等化學品擦拭。

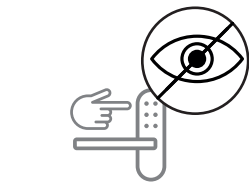

使用時切記勿讓無關人員窺探到您的開門密碼。

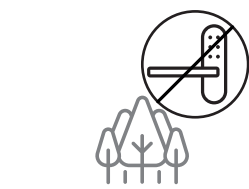

請勿嘗試自行拆解門鎖，以免出現不必要的損壞。

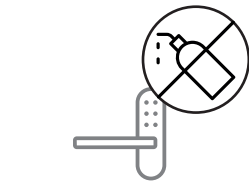

請勿用硬物或重物敲擊門鎖。

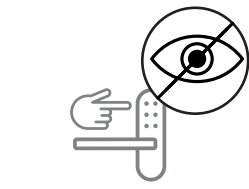

離家時，請確認門已被正常關閉並上鎖。

23. 注意事項及參考事項

- 請勿自行嘗試拆解本產品，否則您可能會觸電或損壞本產品。
- 請勿使用硬物或重物敲擊本產品。
- 外出時，請確實確認電子鎖已上鎖再離開。
- 請不要撞到把手，避免造成傷害。
- 請勿使用任何水及任何類型的溶劑清潔本產品，例如：汽油、茶，否則會造成電子線路損壞、產品劣化(或)及漆面剝落。
- 請定期更換密碼(三個月左右)。密碼洩漏時，請即時更換密碼，因使用者疏忽發生的意外，本公司概不負責。
- 使用手動模式上鎖時，請務必確認門扇是否已確實上鎖。
- 外部強制鎖定狀態下，室內開門會發出警報。
- 請勿使用可充電式電池，僅建議使用鹼性電池。
- 請務必遵守上述說明，避免任何受傷或財物損失情事發生。
- 在水氣凝結、海邊等特殊情況及環境下，無法保證本產品性能。

Yale

產品使用說明書

YDG413A

指紋 / 密碼

Part of ASSA ABLOY

使用前請先詳閱產品使用說明書。
本產品功能與設計，若因提升性能及品質而有所修改，恕不另行通知。



本產品的包裝為可回收材質。



注意事項：
請確認您當地的廢棄物丟棄規範及務必回收電子產品所產生的廢棄物。

CE

ISL-1857-00-017
2022 ver.