

## 1. 前面板(安裝於門扇外)

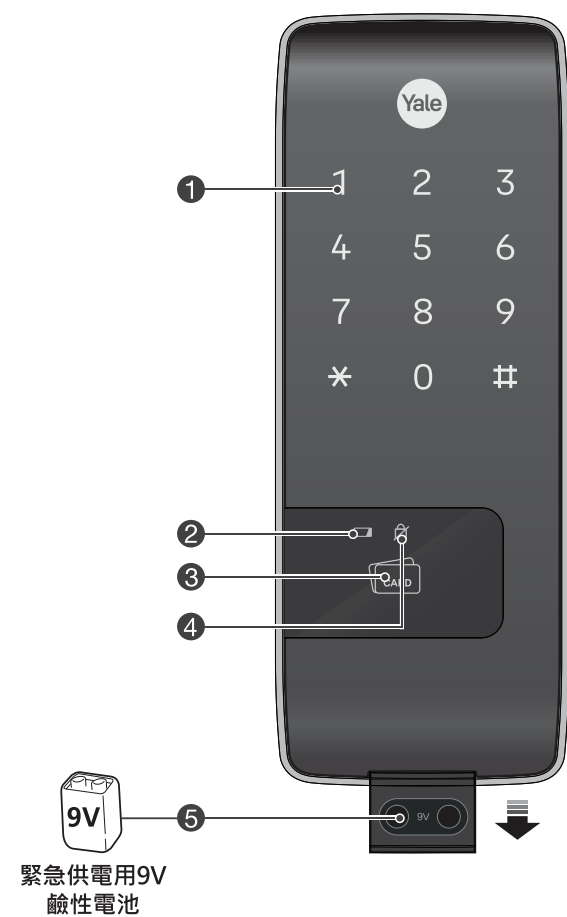

## 2. 產品構成

### 基本配備

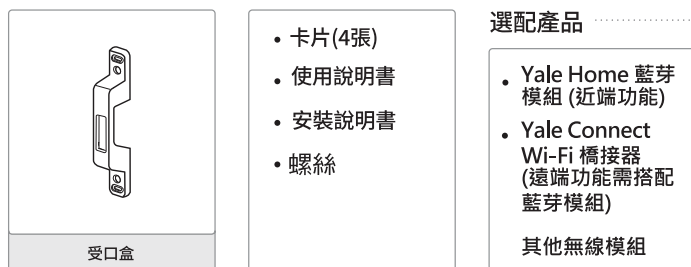

## 3. 規格

零件	規格	備註	
前面板(安裝於門扇外)	68(W) X 178.8(H) X 17.3(D) mm	操作溫度： -15~55°C (5~131°F)	
後半部(安裝於門扇內)	142.1(W) X 87.1(H) X 36.4(D) mm		
產品類型	直流電，溫度感應器，沒有防火功能，不使用鑰匙，方舌型電子密碼鎖 (D-NF-T-NK-S)		
選項	遙控器	無線	選配
	藍牙模組	無線安全系統	選配

※ 電池壽命可能會因溫度、濕度、使用頻率及電池品質而有差異。  
 ※ 購買產品時，請確認沒有缺少零件。  
 ※ 根據您所在的國家或購買的當地經銷商而定，有可能無法購得選配產品。

## 4. 後半部(安裝於門扇內)

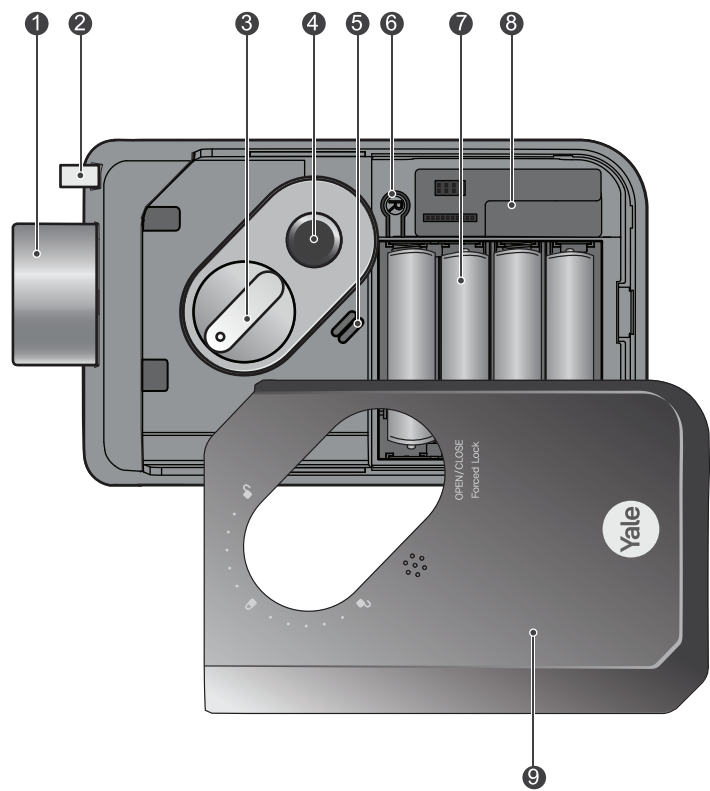

## 5. 前面板(安裝於門扇外)

1 熱感應鍵盤(螢幕)	2 低電量提示燈
3 卡片感應區域	4 上鎖失敗警示燈
5 緊急供電端子	

## 6. 後半部(安裝於門扇內)

1 鎖舌	2 自動上鎖感應
3 手動上鎖旋鈕	4 O/C鈕(上鎖/解鎖按鈕)
5 喇叭	6 R 登記鍵
7 1.5V AA鹼性電池槽(4顆)	8 模組插槽(選配)
9 電池蓋	

## 7. 設定選單

	用手掌觸碰熱感應鍵盤(螢幕)
	按 * 字鍵
	按 # 字鍵
	打開電池滑蓋，按 R 登記鍵以開始或結束設定
	登記卡片
	使用者密碼 (4~10位數)
	管理者密碼 (4~10位數)
	訪客密碼 (僅4位數)
	一次性密碼 (僅4位數)
	使用者代碼(2位數字) 例如:01、02，第100位使用者代碼為00
	新增功能的預留區

## 8. 產品功能

一般模式 .....  
知道「使用者密碼」的人有權設定功能。

進階模式 .....  
只有知道「管理者密碼」的人員有權設定功能。

三分鐘鎖定功能 .....  
連續5次輸入無效的卡片、密碼，電子鎖會自動鎖定3分鐘。

完全靜音模式 .....  
用於在鍵盤上輸入密碼，以靜音模式解鎖。

網路模組設定 (\*選配) .....  
此設定可由主選單 (9) 啟用，並能讓鎖和控制模組建立連線。

藍芽套件(\*選配) .....  
安裝藍芽套件後，使用者即可透過智慧型手機進行上鎖及解鎖。

自動上鎖 .....  
電子密碼鎖設為自動上鎖模式時，將會自動上鎖。

手動上鎖 .....  
電子密碼鎖設為手動上鎖模式時，應以手動操作進行上鎖。

## 9. 快速選單 (一般模式)

若沒有指定人員，任何知道「使用者密碼」的人都有權設定功能。

使用者密碼		*繼續 / R完成											
		1	2	3	4	5	6	7	8	9	10	11	12
登記	R U R												
使用者密碼													
卡片		最多100張											
登記	R												R
依序感應卡片													
訪客密碼													
登記	U R	1 #	2 #	3 #	4 #	5 #	6 #	7 #	8 #	9 #	0 #	* 或 R	
刪除	U R	3 #	4 #	5 #	6 #	7 #	8 #	9 #	0 #	* 或 R			
一次性密碼 僅一組，使用後自動刪除													
登記	U R	2 #	3 #	4 #	5 #	6 #	7 #	8 #	9 #	0 #	* 或 R		
刪除	U R	3 #	4 #	5 #	6 #	7 #	8 #	9 #	0 #	* 或 R			
刪除所有卡片													
刪除	U R	3 #	4 #	5 #	6 #	7 #	8 #	9 #	0 #	* 或 R			
自動上鎖設定													
登記	U R	4 #	5 #	6 #	7 #	8 #	9 #	0 #	* 或 R				
刪除	U R	4 #	5 #	6 #	7 #	8 #	9 #	0 #	* 或 R				

自動上鎖時間													
1秒													1 # * 或 R
2秒													2 # * 或 R
3秒	U R	4 #	5 #	6 #	7 #	8 #	9 #	0 #	* 或 R				
4秒													4 # * 或 R
5秒													5 # * 或 R
音量設定													
高													1 # * 或 R
低	U R	4 #	5 #	6 #	7 #	8 #	9 #	0 #	* 或 R				
靜音													3 # * 或 R
單向控制器													
登記	U R	8 #	9 #	0 #	* 或 R								
刪除	U R	3 #	4 #	5 #	6 #	7 #	8 #	9 #	0 #	* 或 R			
控制器													
登記	U R	9 #	0 #	* 或 R									
刪除	U R	9 #	0 #	* 或 R									

※ 由一般模式變更為管理者模式時，所有之前登記的密碼和其他認證都會自動被刪除

## 10. 卡片解鎖



將已登記的卡片置於  
卡片感應區域

## 11. 密碼解鎖

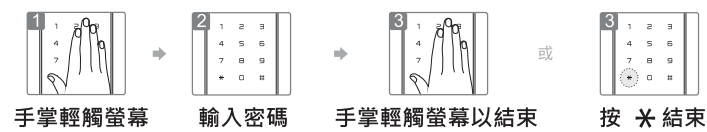

## 12. 靜音模式開門

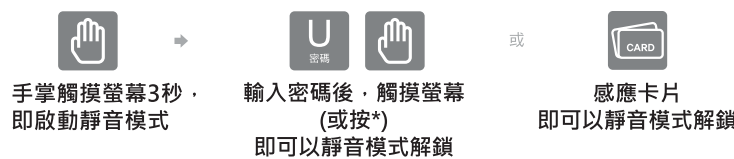

## 13. 從內部開鎖

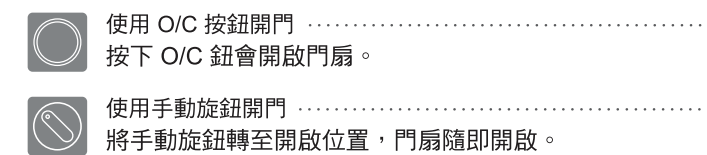

## 14. 自動/手動上鎖

自動上鎖模式 (預設) .....  
5 sec 門扇關閉後，電子鎖會在 5 秒內自動上鎖。

電子密碼鎖設為手動上鎖模式時，從外部上鎖  
將鍵盤蓋向上滑動，或是按下\*字鍵上鎖。

電子密碼鎖設為手動上鎖模式時，從內部上鎖  
將手動旋鈕轉至關閉位置，門扇隨即上鎖。

按下 O/C 鈕會將門扇上鎖。

## 15. 外部強制上鎖

外部強制上鎖設定-卡片

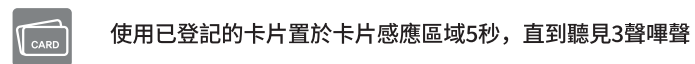

外部強制上鎖設定 - 使用者密碼



解除外部強制鎖定

已設定外部強制鎖定時，從室外正常開門，外部強制鎖定自動解除。

## 16. 內部強制上鎖

啟用內部強制上鎖

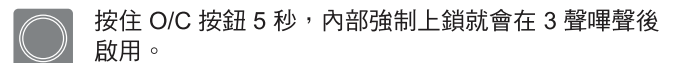

停用內部強制上鎖

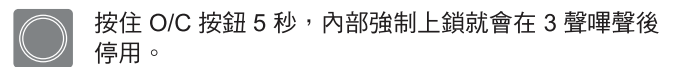

使用前請先詳閱說明。  
本產品功能與設計若因改善性能及品質而有所變更，恕不預先通知。

※ 如果您長期不使用本機(超過一個月)，請拔掉電池，以避免發生電池漏液的狀況。

提醒您，電池拔掉後，外出時需用9V電池上鎖；開門時則需利用9V電池解鎖。

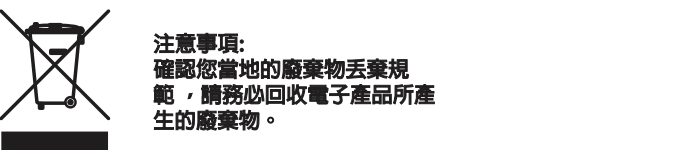
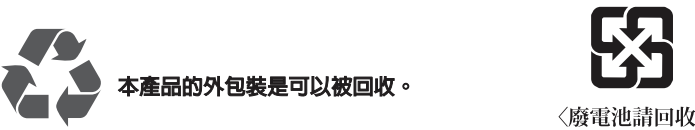

AS: 0800-22-1195  
ASSA ABLOY  
An ASSA ABLOY Group brand

韓國印製  
ISL-1857-00-054

## 17. 警報

入侵／破壞警報

入侵警報：門扇上鎖時，若強行開門，警報便會響起。

破壞警報：電子鎖內部及/或外部遭任何外力破壞，警報便會響起。

關閉警報

- 輸入已登記的使用者密碼。
- 按下 R 登記鍵 5 秒。
- 輸入已登記的卡片。

## 18. 3 分鐘鎖定功能

輸入無效密碼或卡片鑰匙5次後，3分鐘鎖定模式就會啟動。

解除 3 分鐘鎖死功能

- 轉動門扇內側的旋鈕進行解鎖。
- 按下 R 登記鍵
- 按下O/C按鈕進行解鎖

## 19. 以虛位密碼解鎖

虛位密碼沒有位數限制。



## 20. 電源供應



(建議使用市售檢測合格之電池；環境中溫度、濕度、使用頻率等不同皆有可能影響電池壽命)

下列情況中，必須更換所有4顆電池：  
\* 鍵盤上的低電量LED閃紅燈。  
\* 電子鎖發出低電量的訊息聲時。

若更換錯誤類型電池，會有爆炸風險。請依照國家電池回收規範處理舊電池。長期不使用時，請取出電池，以防電池漏液腐蝕產品。

## 21. 緊急外接電源的使用(9V電池的使用)



## 22. 進階模式

進階模式下僅管理者可以設置電子鎖各項功能，及設定其他使用者出入權限。可靈活管理使用者密碼 (100個) · 卡片(100個) 及一次性密碼。

1 → 14 (設定步驟) \* 繼續 / R 完成

從一般模式切換成進階模式

操作  
方法 U R 4 # 7 # M # M R  
管理者密碼 重複管理者密碼

管理者密碼變更

登記 M R 7 # M # M # \* 或 R  
管理者密碼 重複管理者密碼

使用者密碼

登記 M R 2 # 7 # UN # U # \*  
刪除 M R 3 # UN # \* 或 R

卡片 UN 00~99

登記 M R 3 # 7 # UN # # \* 或 R  
刪除 M R 3 # UN # \* 或 R

一次性密碼 僅1組，使用後自動刪除

登記 M R 4 # 7 # 0 # \* 或 R  
刪除 M R 4 # 3 # M # \* 或 R

刪除所有登記內容

刪除 M R 5 # M # \* 或 R

自動上鎖設定

登記 M R 6 # 2 # 7 # \* 或 R  
刪除 M R 6 # 3 # \* 或 R

\* UN 使用者代碼(2位數字)例如: 00, 01, 02, ~99, 第100位使用者代碼為00

自動上鎖時間

1秒 7 # \* 或 R  
2秒 2 # \* 或 R  
3秒 M R 6 # 6 # 3 # \* 或 R  
4秒 4 # \* 或 R  
5秒 5 # \* 或 R

音量設定

高 7 # \* 或 R  
低 M R 6 # 3 # 2 # \* 或 R  
靜音 3 # \* 或 R

藍芽設定 (Yale Home app) (選配)

登記 M R 7 # 請參照APP 中指示進行設定

單向控制器 UN01~05

登記 M R 8 # 7 # UN # 設定按鈕 # \* 或 R  
刪除 M R 8 # 3 # UN # \* 或 R

控制器

登記 M R 9 # 7 # 控制模組 # \* 或 R  
刪除 M R 9 # 3 # M # \* 或 R

從進階模式切換成一般模式

操作  
方法 M R 6 # 7 # U # U 或 R

\*模式變更時，所有已登記的卡片、密碼等都會失效。

## 23. (進階模式)密碼管理表

密碼管理 (最多100位使用者。)		
使用者類型	使用者姓名	密碼
管理者		
使用者__		
使用者__		
使用者__		
使用者__		
使用者__		
使用者__		
使用者__		
使用者__		
使用者__		
使用者__		
使用者__		
使用者__		
使用者__		
使用者__		
使用者__		
使用者__		
使用者__		
使用者__		
使用者__		
使用者__		
使用者__		

## 備註

取得審驗證明之低功率射頻器材，非經核准，公司、商號或使用者均不得擅自變更頻率、加大功率或變更原設計之特性及功能。低功率射頻器材之使用不得影響飛航安全及干擾合法通信；經發現有干擾現象時，應立即停用，並改善至無干擾時方得繼續使用。前述合法通信，指依電信管理法規定作業之無線電通信。低功率射頻器材須忍受合法通信或工業、科學及醫療用電波輻射性電機設備之干擾。



# 產品使用說明書

YDR353A

卡片/密碼

An ASSA ABLOY Group brand ASSA ABLOY

## 安全與警示

- 請勿將本產品安裝於戶外。
- 請勿自行嘗試拆解本產品，否則您可能接觸電或損壞本產品。
- 請勿使用硬物或重物敲擊本產品。
- 外出時，請確實確認電子鎖已上鎖再離開。
- 請小心不要撞到把手，避免造成傷害。
- 請勿使用任何水及任何類型的溶劑清潔本產品，例如：汽油、苯，否則會造成電子路線損壞、產品劣化〔或〕及漆面剝落。
- 請定期更換密碼(三個月左右)，密碼洩漏時，請即時更換密碼，因使用者疏忽發生的意外，本公司概不負責。
- 使用手動模式下鎖時，請務必確認門扇是否已確實上鎖。
- 外部強制鎖定狀態下，室內開門會發出警報。
- 請勿使用可充電式電池，僅建議使用鹼性電池。
- 請務必遵守上述說明，避免任何受傷或財物損失情事發生。
- 在水氣凝結、海邊等特殊情況以及環境下，無法保證本產品性能。