

1. 前面板(安裝於門扇外)

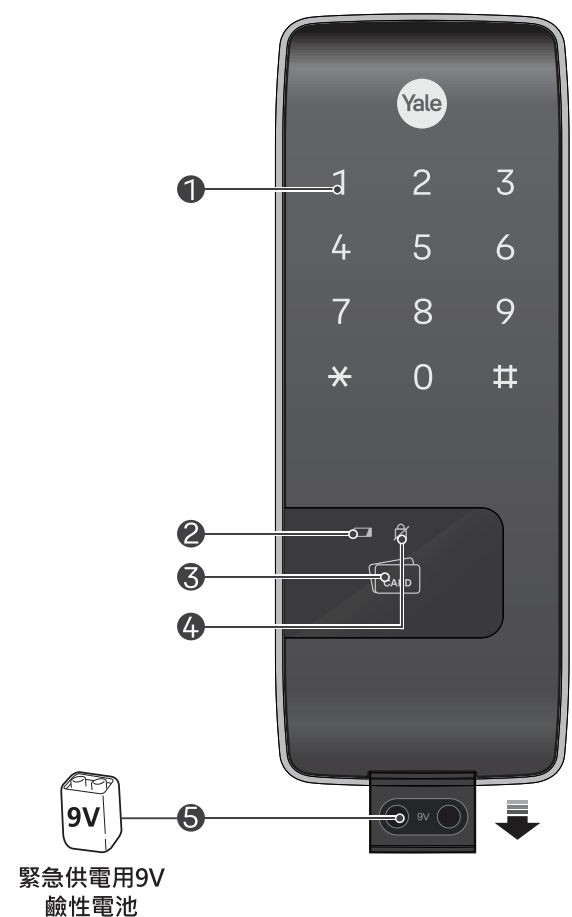

2. 產品構成

基本配備

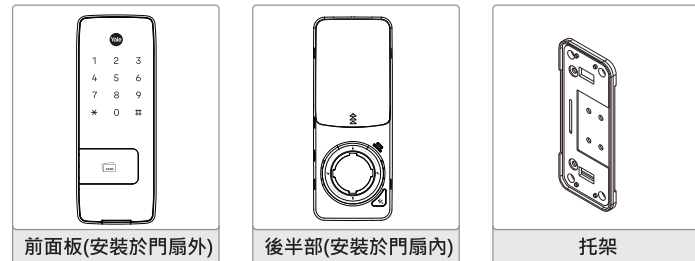

前面板(安裝於門扇外)

後半部(安裝於門扇內)

托架

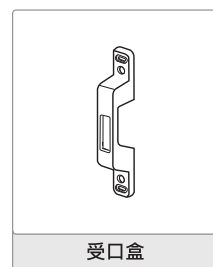

- 卡片(4張)
- 使用說明書
- 安裝說明書
- 螺絲

選配產品

- Yale Home 藍芽模組 (近端功能)
- Yale Connect Wi-Fi 橋接器 (遠端功能需搭配藍芽模組)
- 其他無線模組

3. 規格

零件	規格	備註
前面板(安裝於門扇外)	68(W) X 178.8(H) X 17.3(D) mm 聚碳酸酯壓鑄	操作溫度： -15~55°C (5~131°F)
後半部(安裝於門扇內)	77.5 (W) X 190.5 (H) X 48.8 (D) mm 聚碳酸酯壓鑄	
產品類型	直流電，溫度感應器，沒有防火功能，不使用鑰匙，方舌型電子密碼鎖 (D-NF-T-NK-S)	
選項	遙控器	無線
	藍芽模組	無線安全系統
		選配
		選配

※ 電池壽命可能會因溫度、濕度、使用頻率及電池品質而有差異。

※ 購買產品時，請確認沒有缺少零件。

※ 根據您所在的國家或購買的當地經銷商而定，有可能無法購得選配產品。

4. 後半部(安裝於門扇內)

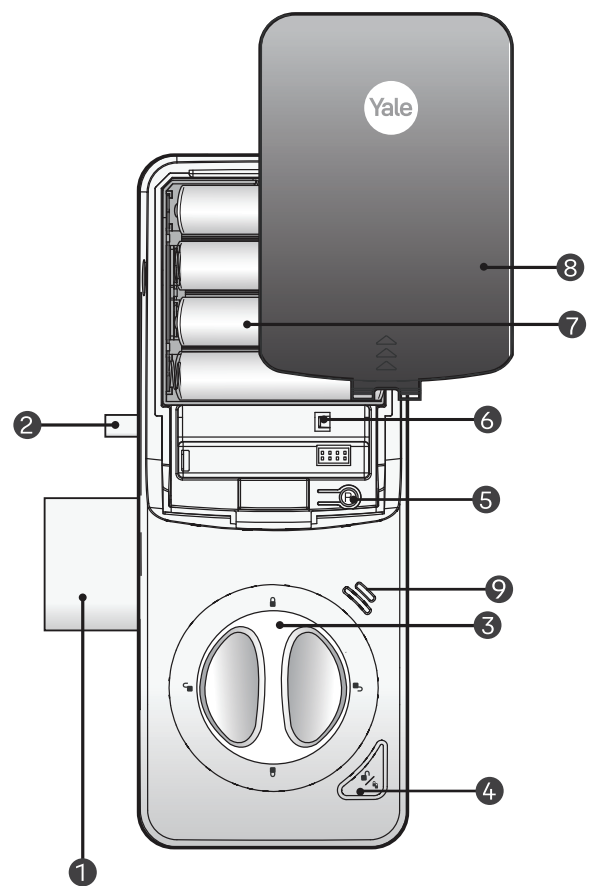

7. 圖示說明

	用手掌觸碰熱感應鍵盤(螢幕)
	按 * 字鍵
	按 # 字鍵
	打開電池滑蓋，按 登記鍵以開始或結束設定
	登記卡片
	使用者密碼 (4~10位數)
	管理者密碼 (4~10位數)
	訪客密碼 (僅4位數)
	一次性密碼 (僅4位數)
	使用者代碼(2位數字) 例如:01、02、第100位使用者代碼為00
	新增功能的預留區

8. 產品功能

一般模式
知道「使用者密碼」的人有權設定功能。

進階模式
只有知道「管理者密碼」的人員有權設定功能。

三分鐘鎖定功能
連續5次輸入無效的卡片、密碼，電子鎖會自動鎖定3分鐘。

完全靜音模式
用於在鍵盤上輸入密碼，以靜音模式解鎖。

網路模組設定 (*選配)
此設定可由主選單 (9) 啟用，並能讓鎖和控制模組建立連線。

藍芽套件(*選配)
安裝藍芽套件後，使用者即可透過智慧型手機進行上鎖及解鎖。

自動上鎖
電子密碼鎖設為自動上鎖模式時，將會自動上鎖。

手動上鎖
電子密碼鎖設為手動上鎖模式時，應以手動操作進行上鎖。

9. 快速選單 (一般模式)

若沒有指定人員，任何知道「使用者密碼」的人都有權設定功能。

使用者密碼		*繼續 / 完成											
		1	2	3	4	5	6	7	8	9	10	11	12
登記													
使用者密碼													
卡片		最多100張											
登記			依序感應卡片										
訪客密碼													
登記			1	#	V	#	*	或					
刪除			1	#	3	#	U	#	*	或			
一次性密碼													
僅一組，使用後自動刪除													
登記			2	#	1	#	O	#	*	或			
刪除			2	#	3	#	U	#	*	或			
刪除所有卡片													
刪除			3	#	U	#	*	或					
自動上鎖設定													
登記			4	#	2	#	1	#	*	或			
刪除			4	#	2	#	3	#	*	或			

自動上鎖時間													
1秒													1 # * 或
2秒													2 # * 或
3秒			4	#	6	#	3	#	*	或			
4秒													4 # * 或
5秒													5 # * 或
音量設定													
高													1 # * 或
低			4	#	3	#	2	#	*	或			
靜音													3 # * 或
單向控制器													
登記			8	#	1	#	設定 按鈕	#	*	或			SET
刪除			8	#	3	#	U	#	*	或		控制器 設定按鈕	
控制器													
登記			9	#	1	#	控制 模組	#	*	或			
刪除			9	#	3	#	U	#	*	或			

※ 由一般模式變更為管理者模式時，所有之前登記的密碼和其他認證都會自動被刪除。

10. 卡片解鎖

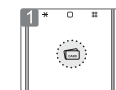

將已登記的卡片置於
卡片感應區域

11. 密碼解鎖

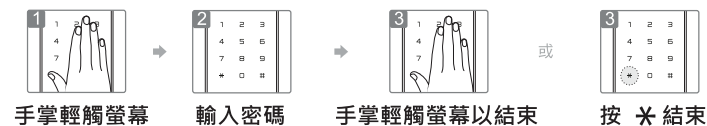

12. 靜音模式開門

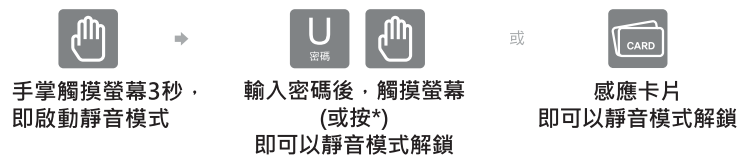

13. 從內部開鎖

- 使用 O/C 按鈕開門
按下 O/C 鈕會開啟門扇。
- 使用手動旋鈕開門
將手動旋鈕轉至開啟位置，門扇隨即開啟。

14. 自動/手動上鎖

自動上鎖模式 (預設)

門扇關閉後，電子鎖會在 5 秒內自動上鎖。

電子密碼鎖設為手動上鎖模式時，從外部上鎖

將鍵盤蓋向上滑動，或是按下*字鍵上鎖。

電子密碼鎖設為手動上鎖模式時，從內部上鎖

將手動旋鈕轉至關閉位置，門扇隨即上鎖。

按下 O/C 鈕會將門扇上鎖。

