

1. 前面板 (安裝於門扇外)

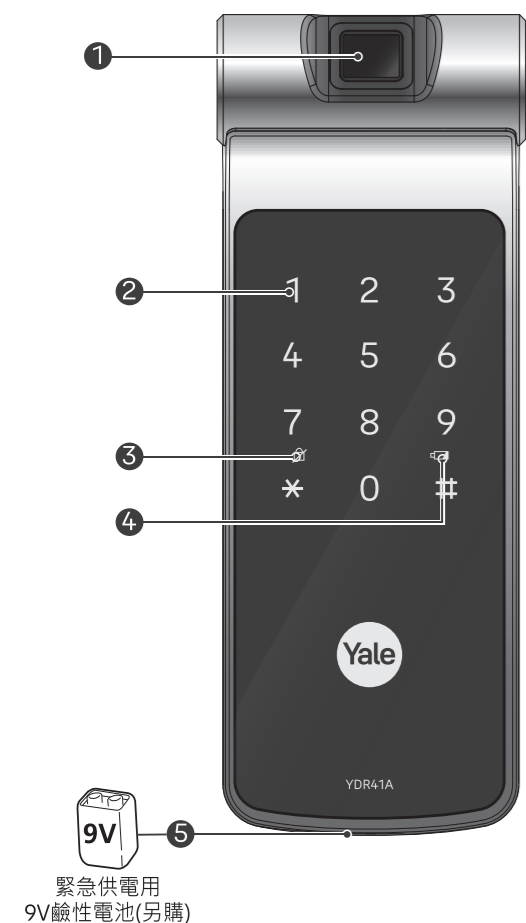

2. 產品構成

基本配備



前面板 (安裝於門扇外)

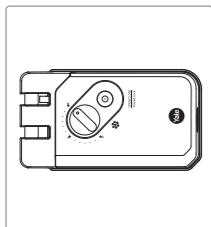

後半部 (安裝於門扇內)

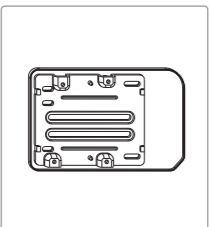

托架

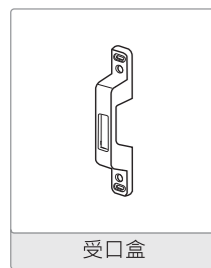

受口盒

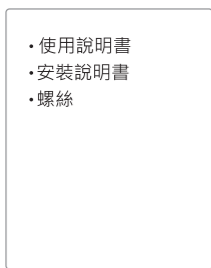

- 使用說明書
- 安裝說明書
- 螺絲

選配產品

- 遙控器
- Yale Home BLE 藍芽模組 (近鎖功能)
- Yale Home Bridge 橋接器 (遠端功能需搭配藍芽模組)
- 其他無線模組

3. 規格

零件	產品規格	備註	
前面板 (安裝於門扇外)	64.6(W) X 160.5(H) X 20(D)mm 鋁壓鑄	操作溫度： -15~55°C (5~131°F)	
後半部 (安裝於門扇內)	162.2(W) X 87(H) X 35(D)mm 鋁壓鑄		
產品種類	直流、非耐火型、溫度感應型、非鑰匙型、輔助指紋電子鎖 (D-NF-T-NK-S)		
選配產品	遙控器	無線	選配
	藍芽及其他遠端連線模組	無線	選配

- * 電池壽命可能會因溫度、濕度、使用頻率及電池品質而有差異。
- * 購買產品時，請確認是否有缺少零件。
- * 請向您所在的國家或當地的經銷商確認是否可購買選配產品。

4. 後半部 (安裝於門扇內)

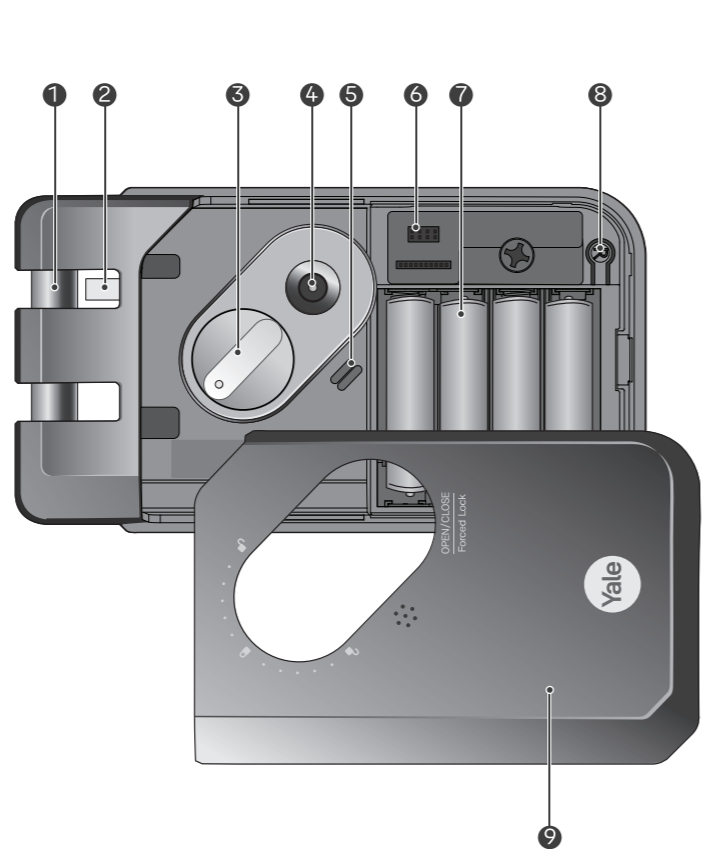

5. 前面板 (安裝於門扇外)

1	指紋模組
2	熱感應鍵盤(螢幕)
3	上鎖失敗警示燈
4	低電量提示燈
5	緊急供電端子

6. 後半部 (安裝於門扇內)

1	鎖舌
2	自動上鎖感應器
3	手動上鎖旋鈕
4	O/C 鈕(上鎖/解鎖按鈕)
5	喇叭
6	模組插槽(選配)
7	1.5V AA 鹼性電池槽(4顆)
8	® 登記鍵
9	電池蓋

7. 圖示說明

使用者密碼：一般模式下的密碼，最基本的密碼。

管理者密碼：轉換為進階模式時，為了設定各項功能，需要輸入的管理者密碼。

訪客密碼：與使用者密碼不同，僅供訪客解鎖使用。

一次性密碼：只可使用一次，使用後即失效。

使用者代碼：進階模式下登記使用者時，使用者代碼可用於區別不同使用者，並提供個人密碼。

	用手掌觸碰熱感應鍵盤(螢幕)
	按 * 號鍵
	按 # 號鍵
	打開電池滑蓋，按 ® 登記鍵以開始或結束設定
	輸入指紋(最多100組)
	使用者密碼(4~10位)
	管理者密碼(4~10位)
	訪客密碼(4位數字)
	一次性密碼(4位數字)
	使用者代碼(2位數字) 例如：01、02，第100位使用者代碼為00

8. 產品特色

一鍵按壓式指紋辨識
Goodix的Easy Scan指紋辨識技術，指紋偵測和安全配對領先的技術提升Yale電子鎖的安全性。

Yale Home App (Yale Home 藍芽模組及遠端橋接器：選配)
此為Yale提供的創新開關門鎖服務。使用高科技物聯網技術，用戶可以使用智慧手機解鎖和上鎖電子鎖。

觸碰智慧熱感應面板自動鎖定
自動上鎖模式下，感應器偵測到門扇關閉後，會在5秒內自動上鎖。手動上鎖模式下，需於門扇關閉後，用手掌觸碰熱感應面板，此時門扇才會上鎖，因此在離開前，請務必檢查門扇是否已上鎖。

三分鐘鎖定功能
連續5次輸入無效的指紋、密碼，電子鎖會自動失效3分鐘。

完全靜音模式
用於在鍵盤上輸入密碼，以靜音模式解鎖。

虛位密碼功能
一般模式下，於使用者密碼前或後，輸入任何數字，不限字數，皆可正常解鎖。此功能可大大降低密碼外洩的可能性。

外部強制上鎖功能
基於加強保全而設計的功能，由室外設定，只要有人從室內開門，電子鎖就會發出警報聲。

內部強制上鎖功能
基於加強保全而設計的功能，由室內設定，且一旦設定完成後，無論使用密碼或指紋等認證方法，都無法從室外解鎖。

語音提示功能
以語音提示操作狀態與功能設定方法，讓使用者在使用上更加便利。(設定功能時，基於防範錯誤使用或輸入，請依照語音指示進行操作。)

其他功能和優勢

- 遙控器 (選配)：根據您所在的國家或當地經銷商，此選項可能不可用。
- 模組 / 控制器 (選配)：使電子鎖可與控制器連接。
- 入侵 / 破壞警報。
- 低電量提醒及緊急供電 (9V電池) 功能。

9. 一般模式 (預設模式)

若沒有指定人員，任何知道「使用者密碼」的人都有權設定電子鎖的功能。

1	12 (設定步驟)	* 繼續 / ® 完成
	1 2 3 4 5 6 7 8 9 10 11 12	
使用者密碼	僅1組	
登記	® U 新密碼 ®	
指紋	最多100組	
登記	® * 連續掃描8次 * ®	
訪客密碼	僅1組	
登記	U ® 1 # 1 # V # * ®	
刪除	U ® 3 # U # * ®	
一次性密碼	僅1組，使用後自動刪除	
登記	U ® 2 # 1 # 0 # * ®	
刪除	U ® 3 # U # * ®	
刪除所有指紋		
刪除	U ® 3 # U # * ®	
自動上鎖設定		
登記	U ® 4 # 2 # 1 # * ®	
刪除	U ® 4 # 2 # 3 # * ®	
音量設定		
高	1 # * ®	
低	U ® 4 # 3 # 2 # * ®	
靜音	3 # * ®	

雙重按鍵功能設定 (O/C 鈕)

啟用	U ® 4 # 4 # 1 # * ®
解除	U ® 3 # * ®

語言變更

登記	U ® 4 # 5 # 1 韓語 # * ®
	2 簡體中文 # * ®
	3 英文 # * ®
	4 繁體中文 # * ®

遙控器 (選配) 最多5個

設定	U ® 8 # 1 # SET Button # * ®
刪除	U ® 3 # U # * ®

控制器 (選配)

設定	U ® 9 # 1 # Cont roller # * ®
刪除	U ® 3 # U # * ®

* Yale Home APP 使用注意事項：(僅適用於台灣地區)
-需先選配藍芽(近端功能)或藍芽+橋接器(遠端功能)，並下載安裝Yale Home APP。
-Yale Home APP 僅適用於電子鎖的進階模式，故需先將電子鎖由一般模式轉換成進階模式，並設定管理者密碼。
-電子鎖一旦註冊APP綁定藍芽後，將只能在進階模式操作，無法藉由電子鎖及手機APP操作回到一般模式。(安裝使用前請用戶謹慎評估)
-切換模式後或刪除APP帳號後，已登記的指紋、密碼等所有驗證方式都會失效。

10. 指紋解鎖



將已登記的手指按壓指紋感測器

掃描完成

11. 使用密碼開門

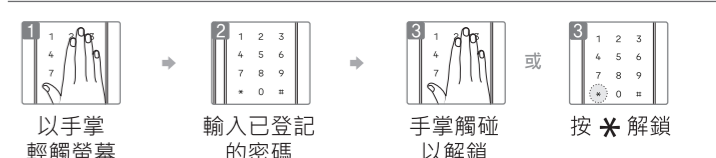

以手掌輕觸螢幕

輸入已登記的密碼

手掌觸碰以解鎖

按 * 解鎖

12. 靜音模式開門

沒有動作提示音，使用方便(觸摸密碼鍵3秒後輸入密碼等開門)



手掌觸摸螢幕3秒

輸入密碼後，觸摸螢幕(或按*)

指紋

13. 從室內開門

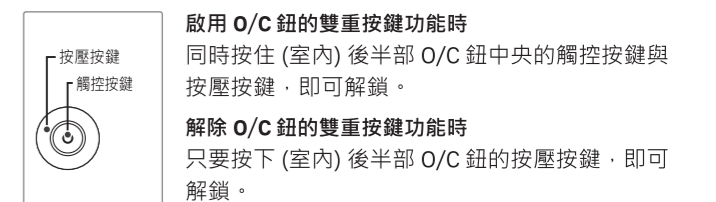

啟用 O/C 鈕的雙重按鍵功能時

同時按住(室內)後半部 O/C 鈕中央的觸控按鍵與按壓按鍵，即可解鎖。

解除 O/C 鈕的雙重按鍵功能時

只要按下(室內)後半部 O/C 鈕的按壓按鍵，即可解鎖。

14. 自動/手動上鎖

自動上鎖模式 (預設)

5 sec 門扇關閉後，電子鎖會在5秒內自動上鎖。

電子鎖設為手動上鎖模式時，從外部上鎖

當用手掌輕輕碰觸室外面板的鍵盤時，電子鎖就會上鎖。

電子鎖設為手動上鎖模式時，從內部上鎖

將手動旋鈕轉至關閉位置，門扇隨即上鎖。

按下O/C 鈕會將門扇上鎖。

15. 外部強制上鎖

外部強制上鎖設定-使用者密碼



解除外部強制鎖定

已設定外部強制鎖定时，從室外正常開門，外部強制鎖定制自動解除。

16. 內部強制上鎖

啟用內部強制上鎖

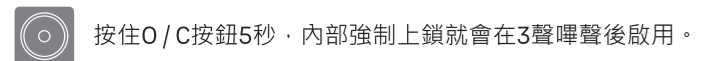

停用內部強制上鎖

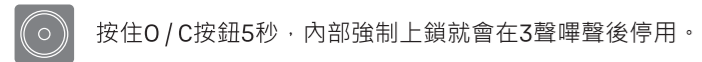

17. 警報

入侵警報：
門扇上鎖時，若強行開門，警報便會響起。

破壞警報：
電子鎖內部及/或外部遭任何外力破壞，警報便會響起。

關閉警報

- 輸入已登記的使用者密碼。
- 掃描已登記的指紋
- 按住 O / C 按鈕5秒

18. 3分鐘鎖死功能

輸入無效密碼或指紋 5 次後，3 分鐘鎖死模式就會啟動

解除3分鐘鎖死功能

- 按下 O/C 鈕。
- 按下 $\text{\textcircled{R}}$ 登記鍵

19. 以虛位密碼解鎖

虛位密碼沒有位數限制



20. 電池更換方法

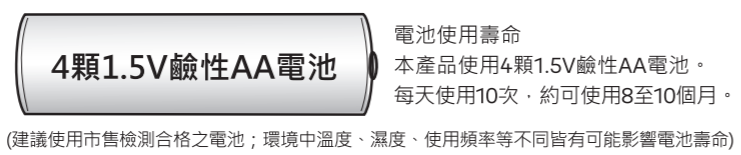

(建議使用市售檢測合格之電池；環境中溫度、濕度、使用頻率等不同皆有可能影響電池壽命)

下列情況中，必須更換所有4顆電池：

- * 鍵盤上的低電量LED閃紅燈。
- * 電子鎖發出低電量的訊息聲時。

若更換錯誤類型電池，會有爆炸風險。請依照國家電池回收規範處理舊電池。

長期不使用時，請取出電池，以防電池漏液腐蝕產品。

21. 緊急外接電源的使用 (9V電池的使用)



22. (進階模式) 密碼管理表 若需要可影印

密碼管理 (最多 100 位使用者。)		
使用者類型	使用者姓名	密碼
管 理 者		
使用者____		
使用者____		
使用者____		
使用者____		
使用者____		
使用者____		
使用者____		
使用者____		
使用者____		
使用者____		
使用者____		
使用者____		
使用者____		
使用者____		
使用者____		
使用者____		
使用者____		
使用者____		
使用者____		
使用者____		
使用者____		
使用者____		
使用者____		

23. 進階模式

進階模式下僅管理者可以設置電子鎖各項功能，及設定其他使用者出入權限，可靈活管理使用者密碼 (100個)、指紋 (100個) 及一次性密碼。

1 14 (設定步驟) * 繼續 / $\text{\textcircled{R}}$ 完成

1	2	3	4	5	6	7	8	9	10	11	12	13	14
從一般模式切換成進階模式													
操作	$\text{\textcircled{U}}$	$\text{\textcircled{R}}$	4	#	1	#	$\text{\textcircled{M}}$	#	$\text{\textcircled{M}}$	#	$\text{\textcircled{R}}$		
方法				管理者密碼		重複管理者密碼							
管理者密碼變更													
登記	$\text{\textcircled{M}}$	$\text{\textcircled{R}}$	1	#	$\text{\textcircled{M}}$	#	$\text{\textcircled{M}}$	#	*	或	$\text{\textcircled{R}}$		
				管理者密碼		重複管理者密碼							
使用者密碼													
登記	$\text{\textcircled{M}}$	$\text{\textcircled{R}}$	2	#	1	#	UN	#	$\text{\textcircled{U}}$	#	*	或	$\text{\textcircled{R}}$
				UN 01-99,00									
刪除	$\text{\textcircled{M}}$	$\text{\textcircled{R}}$	2	#	3	#	UN	#	*	或	$\text{\textcircled{R}}$		
指紋 (最多100組)													
登記	$\text{\textcircled{M}}$	$\text{\textcircled{R}}$	3	#	1	#	UN	#	$\text{\textcircled{F}}$	*	或	$\text{\textcircled{R}}$	
				指紋掃描 3次									
刪除	$\text{\textcircled{M}}$	$\text{\textcircled{R}}$	3	#	UN	#	*	或	$\text{\textcircled{R}}$				
一次性密碼 僅1組，使用後自動刪除													
登記	$\text{\textcircled{M}}$	$\text{\textcircled{R}}$	4	#	1	#	0	#	*	或	$\text{\textcircled{R}}$		
刪除	$\text{\textcircled{M}}$	$\text{\textcircled{R}}$	4	#	3	#	$\text{\textcircled{M}}$	#	*	或	$\text{\textcircled{R}}$		
刪除所有登記內容													
刪除	$\text{\textcircled{M}}$	$\text{\textcircled{R}}$	5	#	$\text{\textcircled{M}}$	#	*	或	$\text{\textcircled{R}}$				
自動上鎖設定													
登記	$\text{\textcircled{M}}$	$\text{\textcircled{R}}$	6	#	2	#	1	#	*	或	$\text{\textcircled{R}}$		
刪除	$\text{\textcircled{M}}$	$\text{\textcircled{R}}$	6	#	2	#	3	#	*	或	$\text{\textcircled{R}}$		

* $\text{\textcircled{UN}}$ 使用者代碼 (2位數字) 例如：00, 01, 02, ~ 99，第100位使用者代碼為00

音量設定

高 $\text{\textcircled{M}}$ $\text{\textcircled{R}}$ 6 # 3 # 2 # * 或 $\text{\textcircled{R}}$

低 $\text{\textcircled{M}}$ $\text{\textcircled{R}}$ 6 # 3 # 2 # * 或 $\text{\textcircled{R}}$

靜音 $\text{\textcircled{M}}$ $\text{\textcircled{R}}$ 6 # 3 # 3 # * 或 $\text{\textcircled{R}}$

雙重開啟/關閉按鍵設定

登記 $\text{\textcircled{M}}$ $\text{\textcircled{R}}$ 6 # 4 # 1 # * 或 $\text{\textcircled{R}}$

刪除 $\text{\textcircled{M}}$ $\text{\textcircled{R}}$ 6 # 4 # 3 # * 或 $\text{\textcircled{R}}$

語言設置

登記 $\text{\textcircled{M}}$ $\text{\textcircled{R}}$ 6 # 5 # 1 韓語 # * 或 $\text{\textcircled{R}}$

2 簡體中文 # * 或 $\text{\textcircled{R}}$

3 英文 # * 或 $\text{\textcircled{R}}$

4 繁體中文 # * 或 $\text{\textcircled{R}}$

藍芽設定 (Yale Home App)

登記 $\text{\textcircled{M}}$ $\text{\textcircled{R}}$ 7 # 在應用程式內設定新裝置

遙控器 (選配) 最多5個

登記 $\text{\textcircled{M}}$ $\text{\textcircled{R}}$ 8 # 1 # UN # SET Button # * 或 $\text{\textcircled{R}}$

刪除 $\text{\textcircled{M}}$ $\text{\textcircled{R}}$ 8 # 3 # UN # * 或 $\text{\textcircled{R}}$

控制器 (選配)

登記 $\text{\textcircled{M}}$ $\text{\textcircled{R}}$ 9 # 1 # Controller # * 或 $\text{\textcircled{R}}$

刪除 $\text{\textcircled{M}}$ $\text{\textcircled{R}}$ 9 # 3 # $\text{\textcircled{M}}$ # * 或 $\text{\textcircled{R}}$

從進階模式切換成一般模式

操作 $\text{\textcircled{M}}$ $\text{\textcircled{R}}$ 6 # 1 # $\text{\textcircled{U}}$ # $\text{\textcircled{U}}$ $\text{\textcircled{R}}$

方法 使用者密碼 重複使用者密碼

* 語音提示功能操作時，用語音提示操作狀態和設置方法，使用更加便利。
* 切換模式後，所有已登記的指紋及密碼都會失效。

24. 注意事項

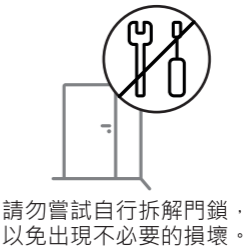

25. 注意事項及參考事項

- 請勿將本產品安裝於戶外。
- 請勿自行嘗試拆解本產品，否則您可能會觸電或損壞本產品。
- 請勿使用硬物或重物敲擊本產品。
- 外出時，請確實確認電子鎖已上鎖再離開。
- 請小心不要撞到把手，避免造成傷害。
- 請勿使用任何水及任何類型的溶劑清潔本產品，例如：汽油、苯，否則會造成電子路線損壞、產品劣化 (或) 及漆面剝落。
- 請定期更換密碼 (三個月左右)，密碼洩漏時，請即時更換密碼，因使用者疏忽發生的意外，本公司概不負責。
- 使用手動模式上鎖時，請務必確認門扇是否已確實上鎖。
- 外部強制鎖定制態下，室內開門會發出警報。
- 請勿使用可充電式電池，僅建議使用鹼性電池。
- 請務必遵守上述說明，避免任何受傷或財物損失情事發生。
- 在水氣凝結、海邊等特殊情況以及環境下，無法保證本產品性能。

據 低功率電波輻射性電機管理辦法
第十二條
經型式認證合格之低功率射頻電機，非經許可，公司、商號或使用者均不得擅自變更頻率、加大功率或變更原設計之特性及功能。
第十四條
低功率射頻電機之使用不得影響飛航安全及干擾合法通信；經發現有干擾現象時，應立即停用，並改善至無干擾時方得繼續使用。前項合法通信，指依電信法規定作業之無線電通信。低功率射頻電機須忍受合法通信或工業、科學及醫療用電波輻射性電機設備之干擾。



產品使用說明書

YDR41A

指紋 / 密碼

Part of ASSA ABLOY

使用前請先詳閱說明。
本產品功能與設計若因改善性能及品質而有所變更，恕不預先通知。

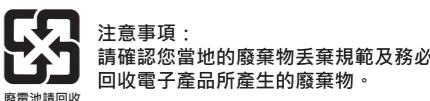
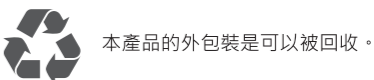

ISL-1857-00-018