

前面板 (安裝於門扇外)

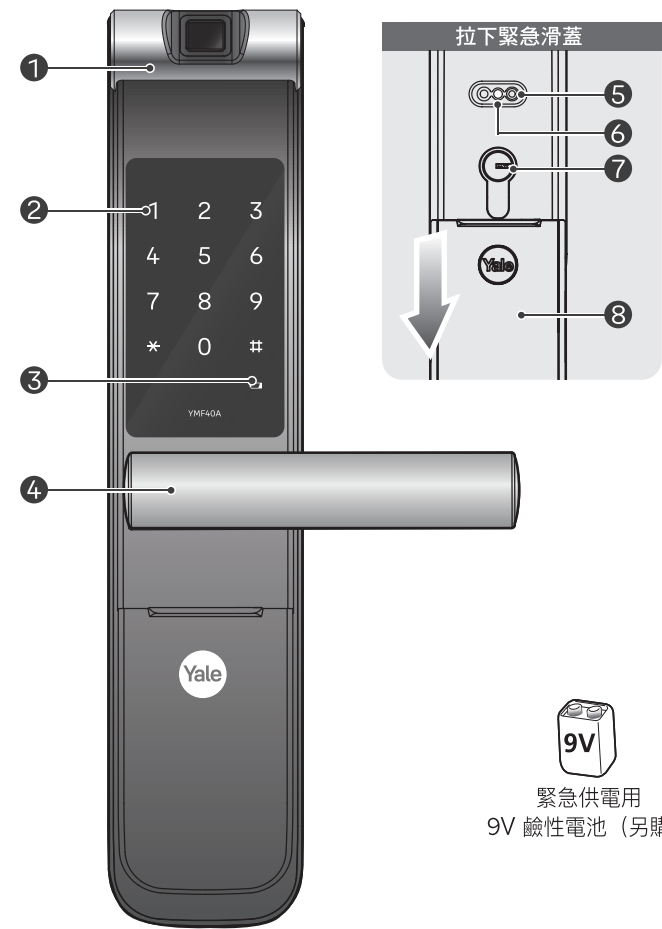

後面板 (安裝於門扇內)

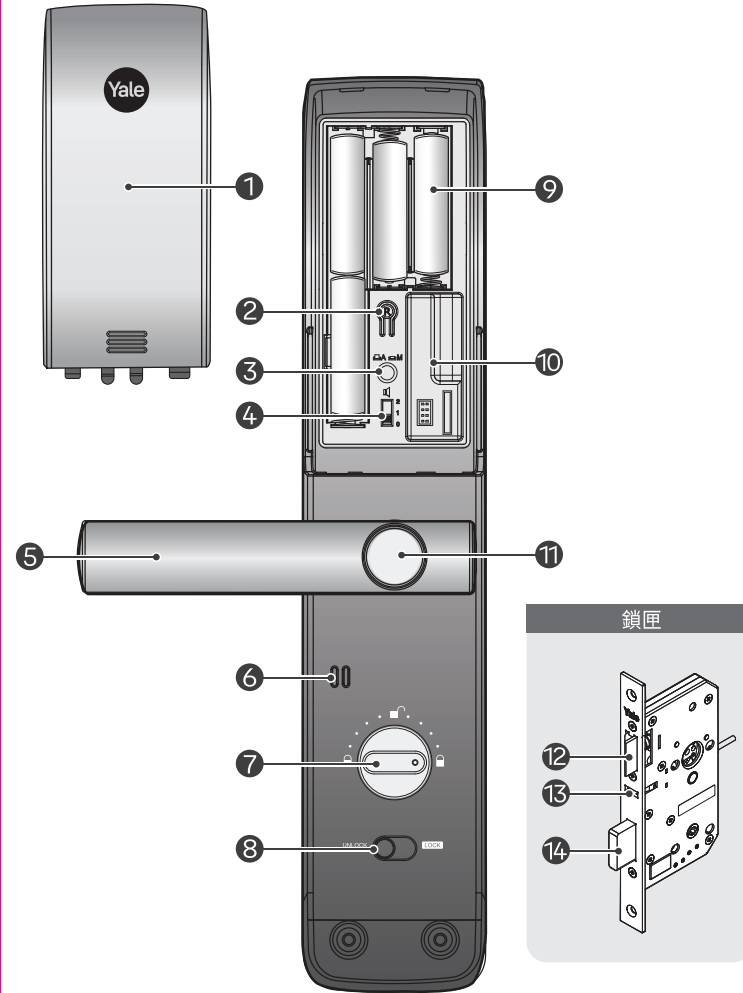

產品構成

基本配備

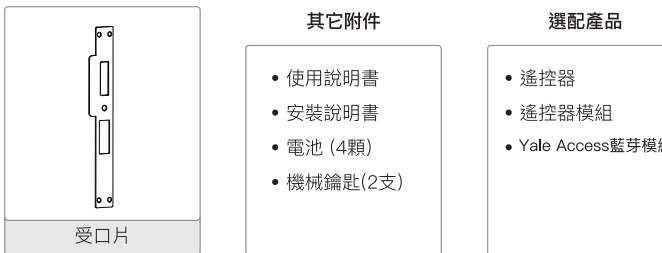
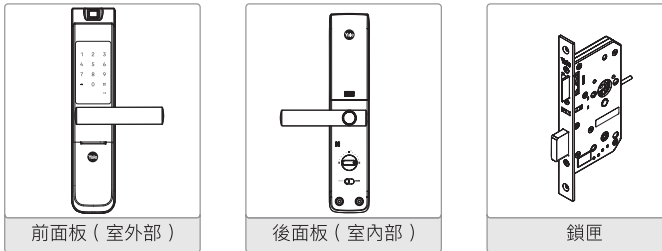

產品規格

零件	規格	備註	
前面板 (室外部)	68.6(W) X 320.7(H) X 40.1(D) mm	操作溫度: -15 ~ 55°C	
後面板 (室內部)	72.8(W) X 306.6(H) X 37.0(D) mm		
電池	1.5V AA (LR6) 鹼性電池 4 顆		
選配產品	遙控器	無線	選配
	藍芽及其他遠端連線模組	無線	選配

* 電池壽命可能會因溫度、濕度、使用頻率及品牌而有差異。

名稱識別 - 前面板 (室外部)

1 指紋滑蓋	2 鍵盤 (10鍵)
3 低電量指示燈	4 把手
5 緊急電源供應端子	6 重新啟動按鈕
7 緊急機械鑰匙孔	8 緊急滑蓋
9	

名稱識別 - 後面板 (室內部)

1 電池蓋	2 登記按鈕
3 自動/手動鎖按鍵	4 音量控制開關
5 把手	6 喇叭
7 手動旋鈕	8 內部強制上鎖開關
9 1.5V AA 鹼性電池	10 網路盒插槽
11 安全把手按鈕	12 斜舌
13 感應鎖門	14 方舌

圖示說明

- **使用者密碼:** 一般模式下的密碼, 最基本的密碼。
- **管理者密碼:** 轉換為進階模式時, 為了設定各項功能, 需要輸入的管理者密碼。
- **訪客密碼:** 與使用者密碼不同, 僅供訪客解鎖、上鎖使用。
- **一次性密碼:** 只可使用一次, 使用後即失效。
- **使用者代碼:** 進階模式下登記使用者時, 使用者代碼可用於區別不同使用者, 並提供個人密碼。

	用手掌觸碰熱感應鍵盤
	按 * 號鍵
	按 # 號鍵
	打開電池滑蓋, 按 R 登記鍵
	輸入指紋
	使用者密碼 (4 ~ 10 位)
	管理者密碼 (4 ~ 10 位)
	訪客密碼 (4 位數字)
	一次性密碼 (4 位數字)
	使用者代碼 (2 位數字) 例如: 01, 02, 第100位使用者代碼為00
	新增功能預留區

功能設置

藍芽模組 (另購)

設置藍芽模組, 使用者可以用手機開門 / 關門。

三分鐘鎖定功能

連續 5 次輸入無效的指紋、密碼, 電子鎖自動失效 3 分鐘。

虛位密碼功能

一般模式下, 於使用者密碼前或後, 輸入任何數字、不限字數, 皆可正常開啟門鎖。此功能可大大降低密碼洩漏的可能性。

智慧熱感應鍵盤

通過密碼鍵上的 12 位數字與符號, 反應電子鎖的動作狀態。包括開門、關門、輸入錯誤等狀態。

安全把手

獨家專利技術, 同時按壓安全按鈕及下壓把手才可開門, 避免門鎖誤開或是不肖宵小試圖破解的可能。

機械鑰匙

若發生忘記密碼或是電子故障等問題時, 可使用鑰匙開門。您可透過開啟緊急備用滑蓋並轉動鑰匙的方式, 將門扇上鎖及打開。

完全靜音模式

用於在鍵盤上輸入密碼, 以靜音模式開鎖。

連線模組設定 (*選配)

若要使用藍芽或其他遠端連線設備, 請安裝相對應模組。

快速選單 (一般模式)

一般模式下, 使用「使用者密碼」即可進行功能設定。出廠設定為一般模式。

使用者密碼	* 返回上一頁 / 完成登記											
登記	1	2	3	4	5	6	7	8	9	10	11	12
使用者密碼	R	U	R									
指紋	最多 100 組											
登記	R	*	F	*	或 R							
指紋掃描 8 次												
訪客密碼												
登記	U	R	1	#	1	#	V	#	*	或 R		
刪除	U	R	1	#	3	#	U	#	*	或 R		
一次性密碼	一次使用後自動失效											
登記	U	R	2	#	1	#	0	#	*	或 R		
刪除	U	R	2	#	3	#	U	#	*	或 R		
刪除所有指紋												
刪除指紋	U	R	3	#	1	#	U	#	*	或 R		
一般模式與進階模式切換												
操作方法	U	R	4	#	1	#	M	#	M	R		

語言設置												
韓語												
簡體中文	U	R	4	#	5	#	2	#	*	或 R		
英文												
繁體中文												
藍芽設定 (Yale Access APP) (選配)	請參照 APP 中指示進行設定											
登記	U	R	7	#								
遙控器 (選配)	最多 5 個											
登記	U	R	8	#	1	#	SET	#	*	或 R		
刪除	U	R	8	#	3	#	U	#	*	或 R		
控制器 (選配)												
登記	U	R	9	#	1	#	Cont	#	*	或 R		
刪除	U	R	9	#	3	#	U	#	*	或 R		

如何按下遙控器設定按鈕:
按下遙控器前方的設定 (登記) 按鈕。
可使如圖示使用針狀物按壓。

Yale Access APP使用注意事項

- 部分電子鎖型號及韌體版本, 無法於一般模式下進行設定; 若您於一般模式下無法設定, 請切換電子鎖模式到進階模式後, 再行設定。

[於進階模式下設定APP: 管理者密碼設定鈕]

- 因為 Yale Access APP 僅於進階模式下作用, 所以當您在一般模式下完成設定後, 您設定的使用者密碼將自動轉換成管理者密碼。

- 請注意, 在轉換模式後、登記及刪除APP後, 已登記於電子鎖的所有驗證方式將失效。

密碼開鎖

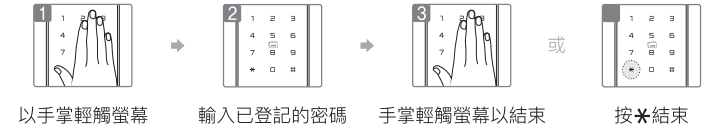

指紋開鎖



安全把手 / 緊急快開功能設定

停用安全把手設定



按壓把手上的按鈕, 同時使用螺絲包中的 L 型板手, 順時針旋轉把手側面的螺絲。直至按鈕不會彈起, 即完成設定。

啟用安全把手設定



使用螺絲包中的 L 型板手, 逆時針旋轉把手側面的螺絲。逆時針旋轉 L 型板手, 直至按鈕彈起, 即完成設定。

室內 / 室外開門

室外開門



室內開門

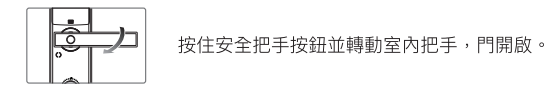

內部強制鎖定裝置

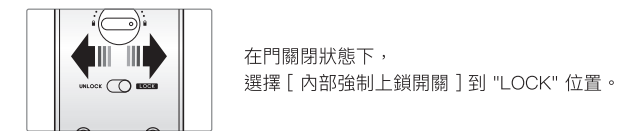

靜音模式開鎖

沒有動作提示音, 使用方便 (觸摸鍵盤 3 秒後輸入密碼等開門)



鎖門

自動鎖定狀態下 室內 / 室外鎖門

5 SEC 本產品內裝感應器, 關門時 5 秒內自動鎖定。

手動鎖定狀態下

用手掌觸摸鍵盤鎖門 (室外鎖門)

旋轉手動旋鈕, 鎖定 (室內鎖門)

