

前面板 (安裝於門扇外)

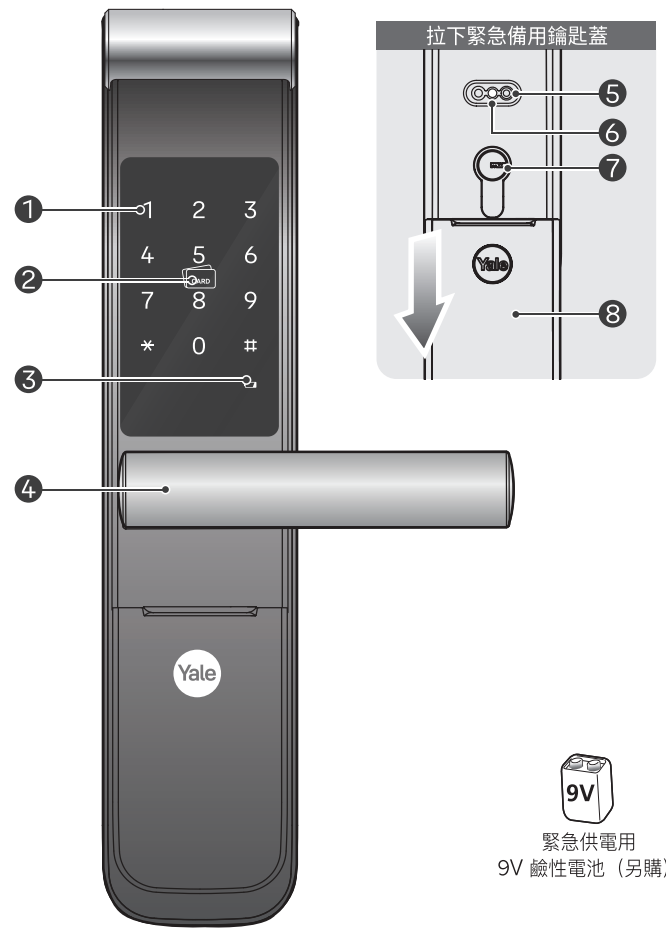

後面板 (安裝於門扇內)

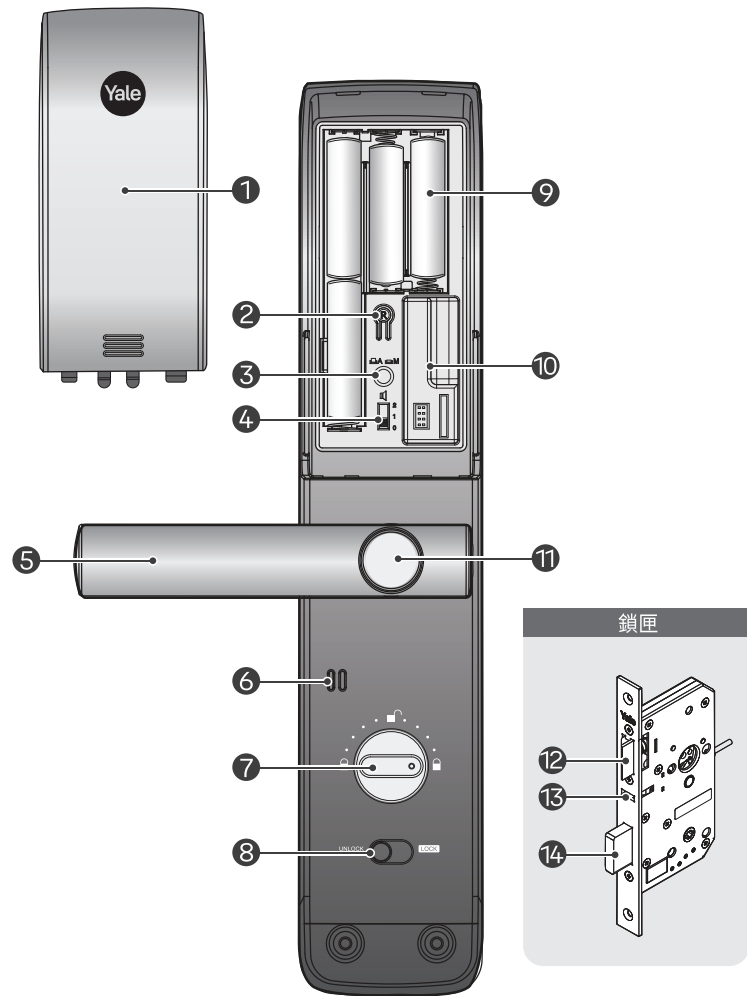

產品構成

基本配備

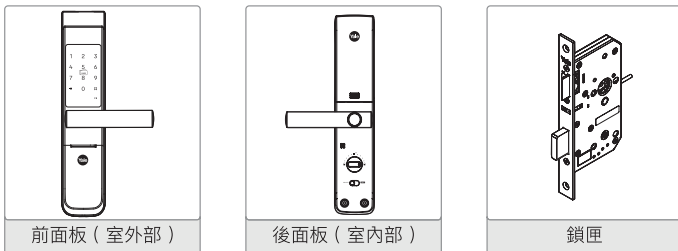

其它附件

- 使用說明書
- 安裝說明書
- 電池 (4顆)
- 卡片 (4張)
- 機械鑰匙 (2支)

選配產品

- 遙控器
- 遙控器模組
- Yale Access藍芽模組

產品規格

零件	規格	備註
室外部	68.6(W) X 306.6(H) X 27(D)(70.6)mm	操作溫度 -15~55°C (-5~131°F)
室內部	72.8(W) X 306.6(H) X 37(D)(80.8)mm	
門把	鋅壓鑄	
卡片	4 張	
電池	4 顆 1.5V AA 鹼性電池 (操作電壓：4.5~6V)	
鎖匣	鋼及 SUS304	
選配	無線	遙控器 藍芽及其他遠端連線模組

* 電池壽命可能會因溫度、溫度、使用頻率及電池品質而有差異。

圖示說明

- **使用者密碼**：一般模式下的密碼，最基本的密碼。
- **管理者密碼**：轉換為進階模式時，為了設定各項功能，需要輸入的管理密碼。
- **訪客密碼**：與使用者密碼不同，僅供訪客解鎖、上鎖使用。
- **一次性密碼**：只可使用一次，使用後即失效。
- **使用者代碼**：進階模式下登記使用者時，使用者代碼可用於區別不同使用者，並提供個人密碼。

	用手掌觸碰熱感應鍵盤
	按 * 號鍵
	按 # 號鍵
	打開電池滑蓋，按 R 登記鍵
	登記卡片
	使用者密碼 (4 ~ 10 位)
	管理者密碼 (4 ~ 10 位)
	訪客密碼 (4 位數字)
	一次性密碼 (4 位數字)
	使用者代碼 (2 位數字) 例如：01, 02, 第100位使用者代碼為00
	新增功能預留區

功能設置

藍芽模組 (另購)

設置藍芽模組，使用者可以用手機開門 / 關門。

三分鐘鎖定功能

連續 5 次輸入無效的密碼或卡片，電子鎖自動失效 3 分鐘。

虛位密碼功能

一般模式下，於使用者密碼前或後，輸入任何數字、不限字數，皆可正常開啟門鎖。此功能可大大降低密碼外洩的可能性。

智慧熱感應鍵盤

通過密碼鍵上的 12 位數字與符號，反應電子鎖的動作狀態。包括開門、關門、輸入錯誤等狀態。

安全把手

獨家專利技術，同時按壓安全按鈕及下壓把手才可開門，避免門鎖誤開或是不肖宵小試圖破解的可能。

機械鑰匙

若發生忘記密碼或是電子故障等問題時，可使用鑰匙開門。您可透過開啟緊急備用滑蓋並轉動鑰匙的方式，將門扇上鎖及打開。

完全靜音模式

用於在鍵盤上輸入密碼，以靜音模式開鎖。

連線模組設定 (*選配)

若使用藍芽或其他遠端連線設備，請安裝相對應模組。

快速選單 (一般模式)

一般模式下，使用「使用者密碼」即可進行功能設定。出廠設定為一般模式。

使用者密碼	* 返回上一頁 / 完成登記												
登記													
卡片	最多100組												
登記													
訪客密碼													
登記								或					
刪除										或			
一次性密碼	一次使用後自動失效												
登記										或			
刪除										或			
刪除所有卡片													
刪除卡片								或					
一般模式與進階模式切換													
操作方法													

藍芽設定 (Yale Access APP) (選配)

登記					請參照APP 中指示進行設定								
遙控器 (選配)	最多 5 個												
登記										或			
刪除										或			
控制器 (選配)													
登記										或			
刪除										或			

如何按下遙控器設定按鈕：
按下遙控器前方的設定 (登記) 按鈕。
可使如圖示使用針狀物按壓。

Yale Access APP使用注意事項

- 部分電子鎖型號及韌體版本，無法於一般模式下進行設定；若您在一般模式下無法設定，請切換電子鎖模式到進階模式後，再行設定。
- [於進階模式下設定APP: 管理者密碼設定鈕]
- 因為Yale Access APP 僅於進階模式下作用，所以當您在一般模式下完成設定後，您設定的使用者密碼將自動轉換成管理者密碼。
- 請注意，在轉換模式後、登記及刪除APP後，已登記於電子鎖的所有驗證方式將失效。

密碼開鎖

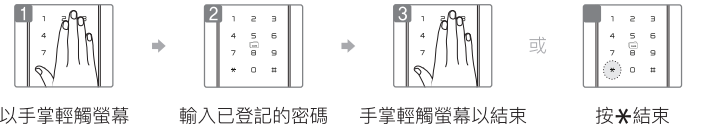

卡片開鎖

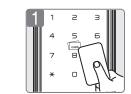

感應已登記的卡片。

安全把手 / 緊急快開功能設定

停用安全把手設定



按壓把手上的按鈕，同時使用螺絲包中的 L 型板手，順時針旋轉 L 型板手，直至按鈕不會彈起，即完成設定。

啟用安全把手設定



使用螺絲包中的 L 型板手，逆時針旋轉把手側面的螺絲。

逆時針旋轉 L 型板手，直至按鈕彈起，即完成設定。

室內 / 室外開門

室外開門



室內開門

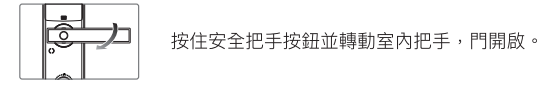

內部強制鎖定裝置

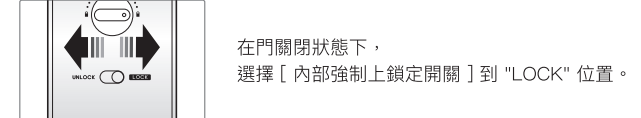

在門關閉狀態下，選擇 [內部強制上鎖定開關] 到 "LOCK" 位置。

靜音模式開鎖

沒有動作提示音，使用方便 (觸摸鍵盤 3 秒後輸入密碼等開門)



鎖門

自動鎖定狀態下 室內 / 室外鎖門

5 SEC 本產品內裝感應器，關門時 5 秒內自動鎖定。

手動鎖定狀態下

用手掌觸摸鍵盤鎖門 (室外鎖門)

旋轉手動旋鈕，鎖定 (室內鎖門)

自動 / 手動鎖定設定

自動鎖定



按 [自動 / 手動鎖定按鈕]，設置為 [A] 狀態

手動鎖定



按 [自動 / 手動鎖定按鈕]，設置為 [M] 狀態

虛位密碼功能 (進階模式下, 沒有虛位密碼功能)



手掌輕觸螢幕



輸入任何 (虛位) 數字和使用者密碼



輸入使用者密碼 和任何虛位數字



手掌輕觸螢幕 以開鎖

外部強制鎖定 設置 / 解除

使用密碼設置外部強制鎖定



手掌輕觸鍵盤後，輸入使用者密碼，再長按 # 鍵 5 秒，聽見三聲嗶 (Bi-k) 音後，設定成功。

使用卡鑰匙設置外部強制鎖定



使用已登記的卡片置於卡片感應區 5 秒，聽見三聲嗶 (Bi-k) 音後，設定成功。

解除外部強制鎖定

已設定外部強制鎖時，從室外正常開門，外部強制鎖定自動解除。

緊急外接電源的使用 (9V 電池的使用)



連接 以手掌輕觸螢幕 輸入已登記的使用者密碼 感應已登記的 觸摸螢幕或按 * 鍵結束 門卡下壓把手開門 9V 電池開門 下壓把手開門

電池更換方法

電池使用壽命

本產品使用 4 顆 1.5V 鹼性 AA 電池。
每天使用 10 次，約可使用 1 年。
(建議使用市售檢測合格之電池；
環境中溫度、濕度、使用頻率等不同皆可能影響電池壽命)

更換電池提示

使用本產品時，如有提示音樂和電池更換警告燈閃爍著紅色燈，要更換全部電池。

長期不使用時，請取出電池手動上鎖，已防電池漏液，腐蝕產品

藍芽及其他遠端連線模組 (另售)

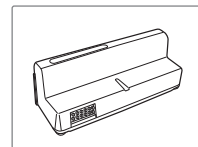

安裝模組後可使用遙控器或其他電子設備開門

1. 打開電池滑蓋
2. 安裝模組
3. 安裝電池
4. 有 [Di-lling] 音即安裝成功
5. 安裝電池滑蓋

進階模式

進階模式下僅管理者可以設置電子鎖各項功能，及設定其他使用者出入權限，可靈活管理使用者密碼 (100 個)、卡片 (100 張) 及一次性密碼。

管理者密碼變更														* 返回前一頁 / 完成登記		
	1	2	3	4	5	6	7	8	9	10	11	12	13	14		
登記	M	R	1	#	M	#	M	#	*	R						
使用者密碼														UN 00 ~ 99		
登記	M	R	2	#	1	#	UN	#	U	#	*	R				
刪除	M	R	3	#	3	#	UN	#	*	R						
卡片														UN 00 ~ 99		
登記	M	R	3	#	1	#	UN	#	U	#	*	R				
刪除	M	R	3	#	3	#	UN	#	*	R						
一次性密碼														一次使用後自動失效		
登記	M	R	4	#	1	#	O	#	*	R						
刪除	M	R	4	#	3	#	M	#	*	R						
刪除所有登記內容																
刪除	M	R	5	#	M	#	*	R								
一般模式與進階模式切換																
切換模式	M	R	6	#	1	#	U	#	U	#	*	R				
藍芽設定 (Yale Access APP) (選配)																
登記	M	R	7	#												

請參照 APP 中指示進行設定

日常使用注意事項

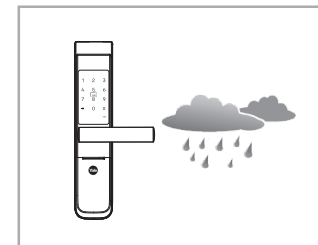

請勿將門鎖安裝於易受雨雪天氣影響的戶外環境，以免受損。

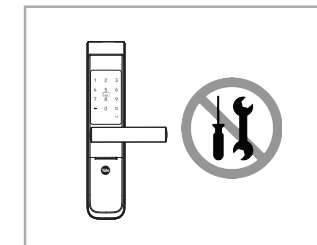

請勿嘗試自行拆解門鎖，以免出現不必要的損壞。

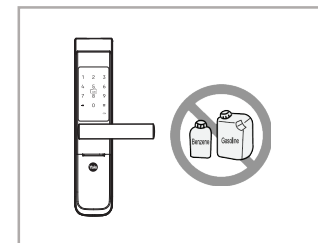

請勿用含苯類成分或燃油成分的液體擦拭門鎖。

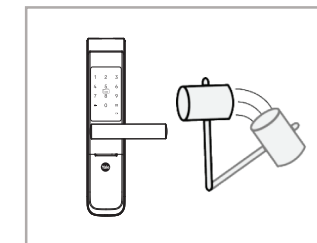

請勿用硬物或重物敲擊門鎖

聲音調節

操作音量大小根據音量調節設定調節



推到 2，高音量



推到 1，低音量



推到 0，無聲音

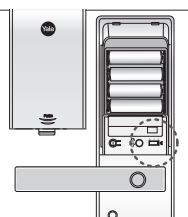

三分鐘鎖定狀態

輸入沒有登記的卡片及密碼連續 5 次，自動開啟 3 分鐘鎖定功能，電子鎖停止一切動作。

解除三分鐘鎖定

- 方法 ① - 從室內開門
方法 ② - 用機械鑰匙開門
方法 ③ - 長按登記鍵 (R)

警報功能

入侵破壞警報

入侵：開門狀態下，企圖破壞鎖體時發出警報。

破壞：強制分離室外鎖時發出警報。

解除入侵 • 破壞警報

- 方法 ① - 輸入已登記的使用者密碼
方法 ② - 長按登記鍵 (R) 五秒
方法 ③ - 感應已登記的卡片

編號圖表 (如需要可複製)

密碼管理(最多100位使用者)		
使用者類型	使用者姓名	使用者密碼
管理者	_____	_____
使用者	_____	_____
使用者	_____	_____
使用者	_____	_____
使用者	_____	_____
使用者	_____	_____
使用者	_____	_____
使用者	_____	_____
使用者	_____	_____
使用者	_____	_____
使用者	_____	_____
使用者	_____	_____
使用者	_____	_____
使用者	_____	_____
使用者	_____	_____
使用者	_____	_____
使用者	_____	_____
使用者	_____	_____
使用者	_____	_____
使用者	_____	_____
使用者	_____	_____
使用者	_____	_____
使用者	_____	_____
使用者	_____	_____
使用者	_____	_____

遙控器 (選配)														
登記	M	R	8	#	1	#	UN	#	SET	Button	#	*	R	
刪除	M	R	8	#	3	#	UN	#	*	R				
控制器 (選配)														
登記	M	R	9	#	1	#	Cont	roller	#	*	R			
刪除	M	R	9	#	3	#	M	#	*	R				

※切換模式後，所有已登記的卡片及密碼都會失效。

日常使用注意事項

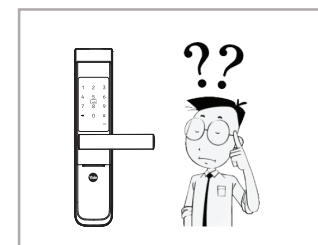

使用時切記勿讓無關人員窺探到您的開門密碼。

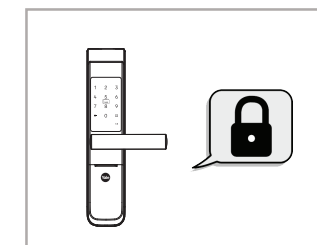

離家時，請確認門已被正常關閉並鎖定。

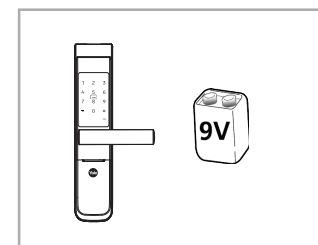

為避免電量不足時門鎖無法正常開啟，請將 9V 電池存放在屋外安全的位置，以便緊急時取用。

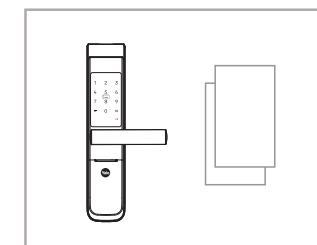

請用乾燥潔淨的軟布擦拭門的鎖螢幕，確保無任何異物。請勿用濕手觸摸門鎖的螢幕部分。



產品使用說明書

YMF30A

Part of ASSA ABLOY

注意事項及參考事項

- 請勿將本產品安裝於戶外。
- 請勿自行嘗試拆解本產品，否則您可能會觸電或損壞本產品。
- 請勿使用硬物或重物敲擊本產品
- 外出時，請確實確認電子鎖已上鎖再離開。
- 請小心不要撞到把手，避免造成傷害。
- 請勿使用任何水即任何類型的溶劑清潔本產品。例如：汽油、苯，否則會造成電子路線損壞、產品劣化 (或) 及漆面擦傷。
- 請定期更換密碼 (三個月左右)，密碼洩露時請即時更換密碼，因使用者疏忽發生的意外，公司概不負責。
- 使用手動模式上鎖時，請務必確認門扇是否已確實上鎖。
- 外部強制鎖定狀態下，室內開門會發出警報。
- 請勿使用可充電式電池，僅建議使用鹼性電池。
- 請務必遵守上述說明，避免任何受傷或財物損失情事發生。
- 在水氣凝結、海邊等特殊情況以及環境下，無法保證本產品性能。

超低功率電波輻射性電機管理辦法

第十二條

經型式認證合格之低功率射頻電機，非經許可，公司、商號或使用者均不得擅自變更頻率、加大功率或變更原設計之特性及功能。

第十四條

低功率射頻電機之使用不得影響飛航安全及干擾合法通信；經發現有干擾現象時，應立即停用，並改善至無干擾時方得繼續使用。前項合法通信，指依電信法規定作業之無線電通信。低功率射頻電機須忍受合法通信或工業、科學及醫療用電波輻射性電機設備之干擾。