

前面板 (安裝於門扇外)

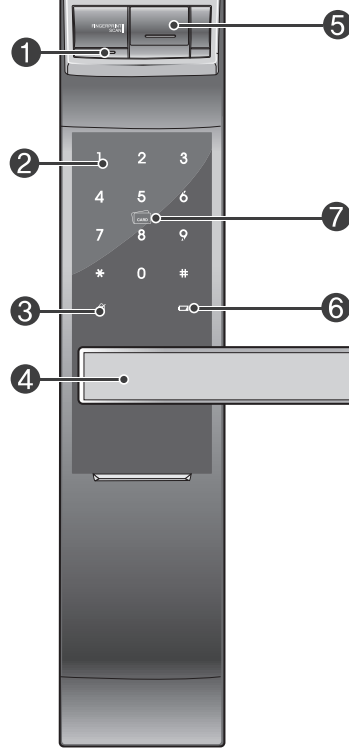

滑開備用鑰匙保護蓋

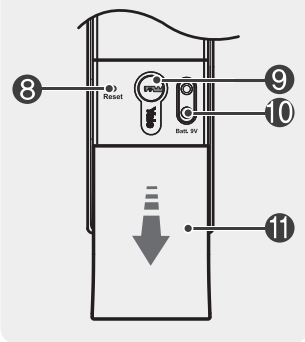

緊急供電用
9V 鹼性電池
(另購)

後面板 (安裝於門扇內)

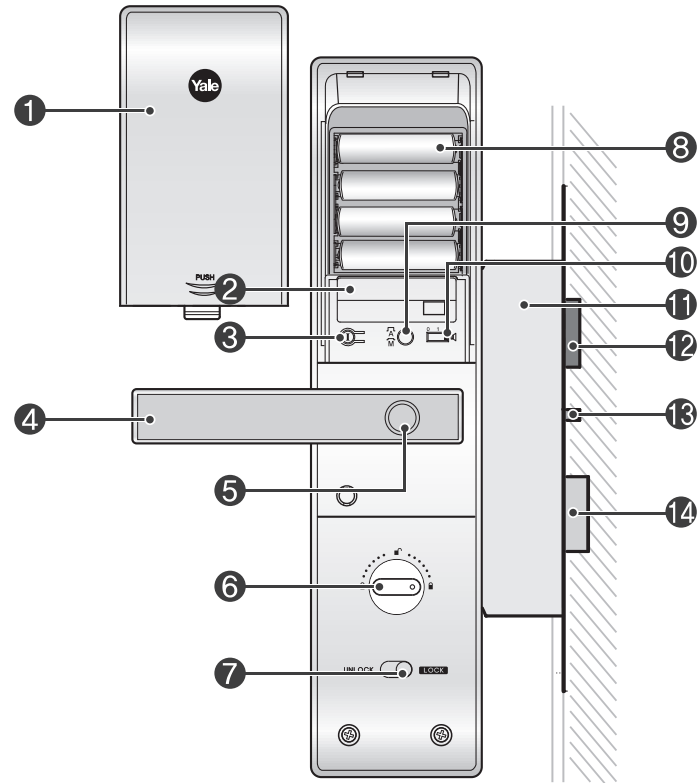

產品構成

基本配備

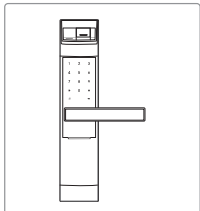

前面板 (室外部)

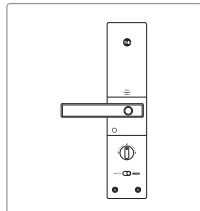

後面板 (室內部)

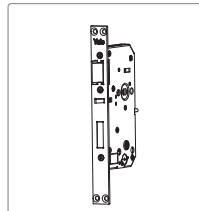

鎖匣

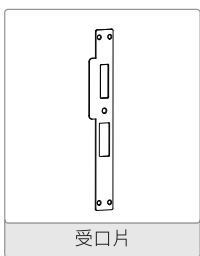

受口片

其它附件

- 使用說明書
- 安裝說明書
- 電池 (4顆)
- 螺絲及其他零件

選配產品

- 遙控器
- 藍芽及其他遠端連線模組

產品規格

零件	規格	備註	
前面板 (室外部)	68(W) X 340(H) X 40.18(D)	操作溫度: -15 ~ 55°C	
後面板 (室內部)	72(W) X 344(H) X 36(D)		
電池	1.5V AA (LR6) 鹼性電池 4 顆		
選配產品	遙控器	無線	選配
	藍芽及其他遠端連線模組	無線	選配

* 電池壽命可能會因溫度、濕度、使用頻率及品牌而有差異。

圖示說明

- **使用者密碼**: 一般模式下的密碼, 最基本的密碼。
- **管理者密碼**: 轉換為安全模式時, 為了設定各項功能, 需要輸入的管理密碼。
- **訪客密碼**: 與使用者密碼不同, 僅供訪客解鎖、上鎖使用。
- **一次性密碼**: 只可使用一次, 使用後即失效。
- **使用者編號**: 進階模式下登記使用者時, 使用者編號可用於區別不同使用者, 並提供個人密碼。

	用手掌觸碰熱感應鍵盤
	按 * 號鍵
	按 # 號鍵
	打開電池滑蓋, 按 ① 登記鍵
	登記卡片
	輸入指紋
	使用者密碼 (4 ~ 10 位)
	管理者密碼 (4 ~ 10 位)
	訪客者密碼 (4 位數字)
	一次性密碼 (4 位數字)
	使用者密碼 (2 位數字)
	新增功能預留區

快速選單 (一般模式)

一般模式下, 使用「使用者密碼」即可進行功能設定。出廠設定為一般模式。

使用者密碼	* 返回上一頁 / ① 完成登記												
登記	①	1	2	3	4	5	6	7	8	9	10	11	12
卡片	最多 40 張												
登記	①	U	U	①									
指紋	最多 20 組												
登記	①	*	U	*	或	①							
訪客密碼													
登記	U	①	1	#	1	#	V	#	*	或	①		
刪除	U	①	1	#	3	#	U	#	*	或	①		
一次性密碼	一次使用後自動失效												
登記	U	①	2	#	1	#	0	#	*	或	①		
刪除	U	①	2	#	3	#	U	#	*	或	①		
刪除所有指紋 / 卡片													
刪除指紋	U	①	3	#	1	#	U	#	*	或	①		
刪除卡片	U	①	3	#	2	#	U	#	*	或	①		

密碼開鎖

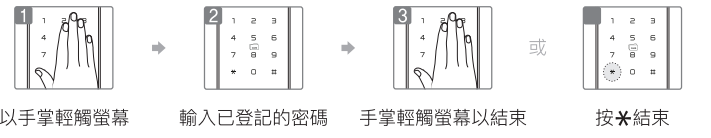

指紋開鎖



安全把手 / 緊急快開功能設定

停用安全把手設定



按壓把手上的按鈕, 同時使用螺絲包中的 L 型板手, 順時針旋轉 L 型板手, L 型板手, 順時針旋轉把手側面的螺絲。直至按鈕不會彈起, 即完成設定。

啟用安全把手設定



使用螺絲包中的 L 型板手, 逆時針旋轉把手側面的螺絲。直至按鈕彈起, 即完成設定。

功能設定

藍牙模組 (另購)
設置藍牙模組, 使用者可以用手機開門 / 關門。

三分鐘鎖定功能
連續 5 次輸入無效的指紋、密碼或卡片, 電子鎖自動失效 3 分鐘。

虛位密碼功能
一般模式下, 於使用者密碼前或後, 輸入任何數字、不限字數, 皆可正常開啟門鎖。此功能可大大降低密碼洩露的可能性。

智慧熱感應鍵盤
通過密碼鍵上的 12 位數字與符號, 反映電子鎖的動作狀態。包括開門、關門、輸入錯誤等狀態。

安全把手
獨家專利技術, 同時按壓安全按鈕及下壓把手才可開門, 避免門鎖誤開或是不肖宵小試圖破解的可能。

一般模式與安全模式切換											
操作方法	U	①	4	#	1	#	M	#	M	①	
語言設置											
韓語											
簡體中文	U	①	4	#	5	#					
英文											
繁體中文											

- * 語音提示功能
動作時用語音提示動作狀態和設置方法, 使用更加便利。
- * 切換模式後, 所有已登記的卡片、指紋、及密碼都會失效。

室內 / 室外開門

室外開門
轉動把手, 門開啟。

室內開門
按住安全快開按鈕並轉動室內把手, 門開啟。

內部強制鎖定裝置
在門關閉狀態下, 選擇 [內部強制鎖定按鍵] 到 "LOCK" 位置。

靜音模式開鎖

沒有動作提示音, 使用方便 (觸摸密碼鍵 3 秒後輸入密碼等開門)



鎖門

自動鎖定狀態下 室內 / 室外鎖門

5 SEC 本產品內裝感應器, 關門時 5 秒內自動鎖定。

手動鎖定狀態下

- 用手掌觸摸密碼鍵鎖門 (室外鎖門)
- 旋轉手動旋鈕, 鎖定 (室內鎖門)

自動 / 手動鎖定設定

自動鎖定

 按 [自動 / 手動鎖定按鈕]，設置為 [**A**] 狀態

手動鎖定

 按 [自動 / 手動鎖定按鈕]，設置為 [**M**] 狀態

虛位密碼功能 (進階模式下，沒有虛位密碼功能)

 →

1	2	3
4	5	6
7	8	9

 或

1	2	3
4	5	6
7	8	9

 → 

手掌輕觸螢幕 輸入任何 (虛位) 數字和使用者密碼 輸入使用者密碼和任何虛位數字 手掌輕觸螢幕以開鎖

外部強制鎖定 設置 / 解除

使用指紋設置外部強制鎖定

 指紋掃描成功後，長按 * 鍵 5 秒，聽見三聲嗶 (Bi-k) 音後，設定成功。

使用密碼設置外部強制鎖定

 手掌輕觸鍵盤後，輸入使用者密碼，再長按 * 鍵 5 秒，聽見三聲嗶 (Bi-k) 音後，設定成功。

使用卡鑰匙設置外部強制鎖定

 使用已登記的卡片置於卡片感應區 5 秒，聽見三聲嗶 (Bi-k) 音後，設定成功。

解除外部強制鎖定

已設定外部強制鎖時，從室外正常開門，外部強制鎖定自動解除。

聲音調節

操作音量大小根據音量調節設定調節

0	1	2
---	---	---

 推到 2，高音量

0	1	2
---	---	---

 推到 1，低音量

0	1	2
---	---	---

 推到 0，無聲音

三分鐘鎖定狀態

輸入沒有登記的指紋或密碼連續 5 次，自動開啟 3 分鐘鎖定功能，電子鎖停止一切動作。

解除三分鐘鎖定

方法 ① - 從室內開門

方法 ② - 用機械鑰匙開門

方法 ③ - 常按登記鍵 **①**

警報功能

入侵破壞警報

入侵：關門狀態下，企圖破壞鎖體時發出警報。

破壞：強制分離室外鎖時發出警報。

解除入侵 • 破壞警報

方法 ① - 輸入已登記的使用者密碼

方法 ② - 輸入已登記的指紋

方法 ③ - 掃描已登記的卡片

緊急外接電源的使用 (9V 電池的使用)

 →  →

U

 或

CARD

 或 

連接 9V 電池開門 觸摸門鎖的觸摸螢幕 輸入已登記的使用者密碼 掃描已登記的觸摸螢幕或按 * 鍵結束 門卡拉把手開門 門卡拉把手開門

電池更換方法

電池使用壽命

本產品使用 4 顆 1.5V 鹼性 AA 電池。

每天使用 10 次為標準可使用 1 年。

(建議使用市售檢測合格之電池；

環境中溫度、濕度、使用頻率等不同皆可能影響電池壽命)

更換電池提示
使用本產品時，如有提示音樂和電池更換警告燈閃爍著紅色燈，要更換全部電池。

長期不使用時，請取出電池手動上鎖，已防電池漏液，腐蝕產品

4 顆 1.5V 鹼性 AA 電池

藍芽及其他遠端連線模組 (另售)

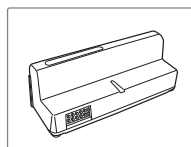

安裝模組後可使用遙控器或其他電子設備開門

1. 打開電池滑蓋
2. 安裝模組
3. 安裝電池
4. 有 [Di-Ii-ling] 音即安裝成功
5. 安裝電池滑蓋

安全模式

安全模式下僅管理者可以設置電子鎖各項功能，及設定其他使用者出入權限，

可靈活管理使用者密碼 (30 個)、卡片 (40 張)、指紋 (20 個) 及一次性密碼。

管理者密碼變更		* 返回上一頁 / ① 完成登記													
	1	2	3	4	5	6	7	8	9	10	11	12	13	14	
登記	M	①	1	#	M	#	M	#	*	或	①				
管理者密碼 重複管理者密碼															
使用者密碼		UN 01 ~ 30													
登記	M	①	2	#	1	#	UN	#	U	#	*	或	①		
刪除	M	①	2	#	3	#	UN	#	*	或	①				
指紋		最多 20 組													
登記	M	①	3	#	1	#	UN	#		*	或	①			
刪除	M	①	3	#	1	#	3	#	UN	#	*	或	①		
指紋掃描 3 次															
卡片		最多 40 張													
登記	M	①	3	#	2	#	1	#	UN	#		#	*	或	①
刪除	M	①	3	#	2	#	3	#	UN	#		#	*	或	①
一次性密碼		一次使用後自動失效													
登記	M	①	4	#	1	#	0	#	*	或	①				
刪除	M	①	4	#	3	#	M	#	*	或	①				
刪除所有登記內容															
刪除	M	①	5	#	M	#	*	或	①						
一般模式與安全模式切換															
操作方法	M	①	6	#	1	#	U	#	U	或	①				
使用者密碼 使用者密碼															

日常使用注意事項

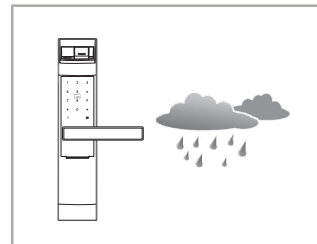

請勿將門鎖安裝到易受雨雪天氣影響的戶外環境，以免受損。

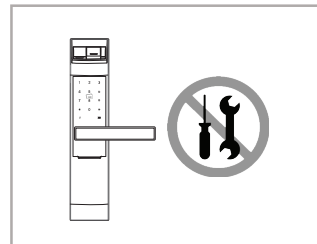

請勿嘗試自行拆解門鎖，以免出現不必要的損壞。

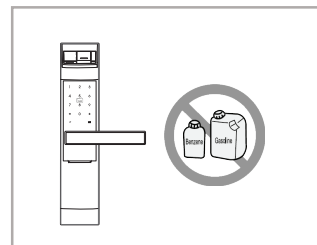

請勿用含苯類成分或燃油成分的液體擦拭門鎖。

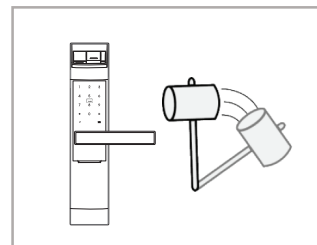

請勿用硬物或重物敲擊門鎖

日常使用注意事項

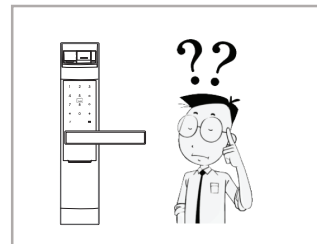

使用時切記勿讓無關人員窺探到您的開門密碼。

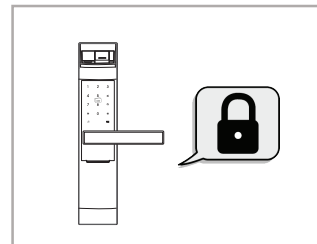

離家時，請確認門已被正常關閉並鎖定。

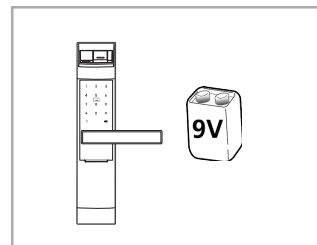

為避免電量不足時門鎖無法正常開啟，請將 9V 電池存放在屋外安全的位置，以便緊急時取用。

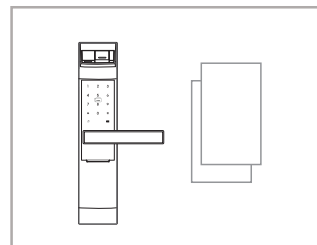

請用乾燥潔淨的軟布擦拭門的鎖螢幕，確保無任何異物。請勿用濕手觸摸門鎖的螢幕部分。



產品使用說明書

YDM7116

注意事項及參考事項

- 指紋最多可輸入 20 個 (一般模式 / 安全模式相同)。
- 手上沾水或有異物時可能無法辨識指紋。
- 已登記的指紋也可重複登記。
- 登記指紋發生錯誤時，請重新開始登記指紋，登記完成後 20 秒內無異常即登記成功。
- 登記使用者密碼或指紋後，請確認門是否可以正常開啟。
- 為了防止指紋無法辨識，請務必登記使用者密碼。
- 更換密碼或第一次登記指紋時，請在開門狀態下登記。
- 密碼更換成功後，舊密碼自動刪除。
- 請定期更換密碼 (三個月左右)，密碼洩露時請即時更換密碼，因使用者疏忽發生的意外，公司概不負責。
- 關閉提示音時，警報與錯誤提示音正常動作。
- 設置自動鎖定狀態後，請再次確認門是否正常上鎖。
- 在內部強制鎖定狀態下，室外無法開門包括密碼、卡片等。
- 外部強制鎖定狀態下，室內開門會發出警報。
- 外部強制鎖定狀態下室外正常開門後，外部強制鎖定自動解除。
- 自動鎖定狀態下，門沒有完全關閉時開門會有入侵警報。
- 三種警報音不同 (破壞警報 / 入侵警報 / 高溫警報)。
- 三分鐘鎖定時警報正常動作。
- 三分鐘自動鎖定開啟後，除室內按鍵外任何按鍵都將停止動作。
- 三分鐘鎖定結束後，不可使用虛位密碼功能。
- 安裝電池時請確認 +/- 方向。
- 電池安裝錯誤，電子鎖可能發生無法預期的錯誤。
- 電池出現低電量提示時，請盡早更換全部電池；新舊電池請勿混用。

據 低功率電波輻射性電機管理辦法
第十二條
經型式認證合格之低功率射頻電機，非經許可，公司、商號或使用者均不得擅自變更頻率、加大功率或變更原設計之特性及功能。
第十四條
低功率射頻電機之使用不得影響飛航安全及干擾合法通信；經發現有干擾現象時，應立即停用，並改善至無干擾時方得繼續使用。前項合法通信，指依電信法規定作業之無線電通信。低功率射頻電機須忍受合法通信或工業、科學及醫療用電波輻射性電機設備之干擾。